

SMART TC°



Руководство по эксплуатации

Цифровой программируемый термостат
Smart TC°

Уважаемый пользователь,

благодарим Вас за выбор термостата Smart TC°. Вы сможете управлять отоплением своего дома с помощью термостата или мобильного приложения (приложение недоступно для РФ). С помощью данного термостата Вы сохраните контроль за температурой в своём доме. Всё это сделано для Вашего комфорта именно в Вашем понимании.

Настоящее руководство содержит простую и понятную информацию и предназначено для специалистов и конечных пользователей.

Меню руководства позволяет быстро получить доступ к необходимым инструкциям. Для Вашей собственной безопасности и оптимальной работоспособности термостата рекомендуется предварительно прочитать руководство.

Руководство может меняться, последней редакцией всегда считается онлайн-версия. В случае использования печатной версии проверьте последнюю версию на сайте. См. контактную информацию на передней или задней обложке.

Мы надеемся, что Вам понравится использовать Smart TC°.

Содержание

1	Введение	5
1.1	Символы, используемые в настоящем руководстве	5
1.2	Внедрение Smart TC°	5
1.3	Smart TC° и его приложение (недоступно для РФ)	6
1.4	Новое для термостата	6
1.5	Порядок использования термостата	6
1.5.1	Использование кругового переключателя и клавиш	6
1.5.2	Включение термостата	6
1.5.3	Вход в главное меню и пункты меню	7
1.5.4	Вход в меню быстрого доступа и пункты меню	7
1.5.5	Возврат к предыдущему этапу или основной индикации	7
1.5.6	Прокрутка пунктов меню и изменение настроек	8
1.5.7	На дисплее не отображается информация	8
1.6	Описание дисплея	9
1.6.1	Описание пиктограмм на дисплее	9
1.6.2	Пользовательская настройка экрана основной индикации	11
1.7	Сообщения на дисплее	11
1.8	Определение присутствия	12
1.9	Управление зонами	12
2	Общее использование	13
2.1	Отопление	13
2.1.1	Включение отопления	13
2.1.2	Управление отоплением	13
2.1.3	Отключение отопления	17
2.2	Центральное охлаждение	17
2.2.1	Включение охлаждения	18
2.2.2	Управление охлаждением	18
2.2.3	Отключение охлаждения	19
2.3	Горячее водоснабжение	20
2.3.1	Водонагреватель	20
2.3.2	Двухконтурный котел	21
3	Настройки пользователя	23
3.1	Графики температуры	23
3.1.1	Изменение графика температуры	23
3.1.2	Несколько графиков	24
3.2	Настройки термостата	25
3.2.1	Настройка страны и языка	25
3.2.2	Настройки даты и времени	25
3.2.3	Изменение названия действия	26
3.2.4	Изменение системы единиц измерения	27
3.2.5	Датчик присутствия	27
3.2.6	Защита от детей	27
3.2.7	Настройки дисплея	28
3.2.8	Включение/выключение щелчка	29
3.3	Подключения термостата	29
3.3.1	Установка Wi-Fi-соединения:	30
3.3.2	Загрузка приложения (недействительно для РФ)	31
3.3.3	Подключение приложения к термостату (недействительно для РФ)	31
3.3.4	Подключение Вашего приложения для системы домашней автоматизации к термостату	31
3.3.5	Регистрация доступа на уровень Специалиста	32
3.4	Расширенные настройки	32
3.4.1	Сброс на настройки по умолчанию	32
3.4.2	Проверить обновление ПО	32
3.4.3	Калибровка температуры	33
3.4.4	Включение подогрева	33
3.4.5	Установка порогового значения для автоматического режима	33
3.5	Настройки Специалиста	33
3.5.1	Регулировка отопительного графика	34
3.5.2	Регулировка стратегии управления	34
3.5.3	Настройка скорости нагрева	35
3.5.4	Настройка скорости охлаждения	36
3.5.5	Настройка минимальной мощности	36

3.5.6	Настройка максимальной мощности в режиме отопления	37
3.5.7	Настройка максимальной мощности для ГВС	37
3.5.8	Регистрация профилактического обслуживания	38
4	Сообщения и данные	39
4.1	Наружная температура	39
4.2	Расход электроэнергии	39
4.3	Контакты технической службы	39
4.4	Данные оборудования	40
4.5	Техническая информация	40
4.6	Обзор сообщений	40
4.7	Сообщение о техническом обслуживании	41
4.8	Передача информации об ошибке производителю	42
5	Установка	43
5.1	Обзор системы	43
5.1.1	Система без шлюза	43
5.1.2	Система со шлюзом	43
5.2	Стандартный комплект поставки	43
5.3	Подготовка	44
5.4	Установка шлюза	44
5.5	Размещение термостата	45
5.6	Установка термостата	45
5.7	Процедура настройки	45
5.8	Обновление ПО	46
6	Поиск и устранение неисправностей	47
6.1	Сообщения об ошибках	47
6.2	Низкое давление воды	47
6.2.1	Ручная подпитка	47
6.2.2	Автоматическая подпитка	47
6.3	Выполнение сброса после ошибки оборудования	48
6.4	Другие проблемы или вопросы	48
7	Техническое обслуживание	50
7.1	Очистка	50
8	Приложение	51
8.1	Условия и положения	51
8.2	Утилизация	51
8.3	Технические характеристики	51
8.4	Информация по планированию противоаварийных мероприятий	52
8.4.1	Технический паспорт	52

1 Введение

Эта глава содержит основную информацию о термостате. В частности, в ней приведена базовая информация, например об использовании кругового переключателя и клавиш, а также об интерпретации информации на экране.

→ Следующая глава: Общее использование, Страница 13

1.1 Символы, используемые в настоящем руководстве

Настоящее руководство содержит специальные инструкции, отмеченные особыми символами. Следует обращать особое внимание на разделы, отмеченные этими символами.



Предупреждение

Риск опасных ситуаций, приводящих к незначительным травмам.



Внимание

Риск поломки оборудования.



Важная информация

Важная информация.



Смотри

Ссылка на другие инструкции или страницы в данной инструкции.

1.2 Внедрение Smart TC°

Использование по назначению Smart TC° выполнен в виде модулирующего комнатного термостата, позволяющего эффективно управлять системой отопления и охлаждения. Он соединен с оборудованием кабелем. Его можно подключить к Интернету через Wi-Fi-соединение, что позволяет управлять термостатом с помощью мобильного приложения (приложение недоступно для РФ).



Предупреждение

Не использовать термостат для систем, не соответствующих использованию по назначению.

Простой интерфейс пользователя. Прокрутить меню, выбрать и ввести параметры и подтвердить изменения. Термостат содержит только две клавиши, на которые можно нажимать кратковременно или нажимать и удерживать. Предусмотрен круговой переключатель для прокрутки меню в одном или двух направлениях. Это очень просто!

Управление температурой. Ваши планы меняются. Не проблема, управляйте температурой по желанию в ручном режиме или режиме графика. Можно реализовать гибкое управление, переключаясь между тремя графиками отопления. Вы предпочитаете использовать свое мобильное устройство в любом месте дома или на улице? Приложение доступно для iOS и Android (приложение недоступно для РФ).

Что делать, если я ...? Я хочу ...? Как сделать ...? Вы уезжаете в отпуск? Хотите развести огонь в своем камине? Вам требуется горячая вода? Или вы хотите кратковременно изменить температуру? Большинство ответов найдется в главе «Общее использование».



Более подробно - см.

Общее использование, Страница 13

1.3 Smart TC° и его приложение (приложение недоступно для РФ)

Рис.1

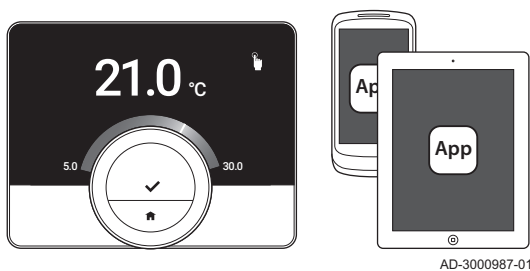

Климат в Вашем доме – важная составляющая комфорта; с помощью термостата Smart TC° Вы можете управлять температурой в своём доме так, как Вы этого хотите.

Если Вы предпочитаете управлять климатом в своем доме с мобильного устройства (например, смартфона или планшета), то Вы можете загрузить приложение Smart TC° и подключить его к своему термостату. Для РФ приложение недоступно для загрузки. Также к термостату можно подключить свою систему домашней автоматизации.



Важная информация

Термостат нуждается в надежном подключении к другим устройствам (например, оборудованию, Wi-Fi-роутеру) в Вашем доме.

1.4 Новое для термостата

Этот документ основан на версии программного обеспечения 1.70 термостата.

Появились новые возможности использования:

- новое окно для подтверждения страны, выбранной во время процедуры настройки
- термостат можно подключить к Rexel.
- в определенных ситуациях Вы можете выполнить сброс оборудования с помощью термостата.

Изменились некоторые отображаемые фразы.

1.5 Порядок использования термостата

Перед использованием термостат необходимо установить.



Более подробно - см.

Установка, Страница 43

1.5.1 Использование кругового переключателя и клавиш

Рис.2

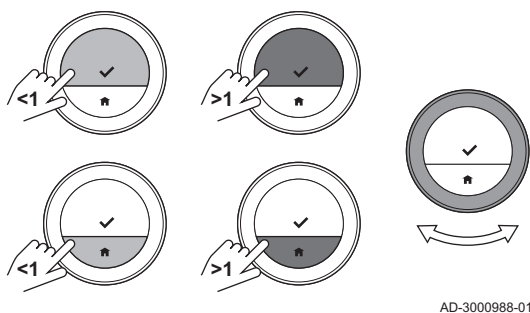

Круговой переключатель содержит две клавиши: верхняя клавиша – клавиша выбора, нижняя клавиша – клавиша «Домой». Кратковременное или длительное нажатие на клавиши запускает различные действия, как показано в этом руководстве.

- **Кратковременное нажатие на клавишу:** Нажать на клавишу и удерживать ее менее секунды (<1).
- **Длительное нажатие на клавишу:** Нажать на клавишу и удерживать ее дольше секунды (>1).
- **Круговой переключатель:** Повернуть круговой переключатель для выбора и настройки меню, подменю и параметров.

1.5.2 Включение термостата

На дисплее не будет отображаться информация (черный экран), если в течение 30 секунд:

- не был задействован круговой переключатель;
- никто не нажал на выбранную клавишу или клавишу «Домой»
- никто не оказался перед термостатом.

Если ни круговой переключатель, ни клавиши не будут задействованы в течение трёх минут, то термостат перейдет в режим ожидания. Кроме того, он будет заблокирован при включении защиты от детей.

Для включения термостата:

1. Перевести термостат в активное состояние (с выключенной защитой от детей):
 - 1.1. Пройти мимо термостата для активации датчика присутствия.
 - 1.2. Нажать на клавишу.
 - 1.3. Задействовать круговой переключатель.
 - ⇒ Если вы находитесь вблизи термостата, на дисплее в течение 30 секунд будет отображаться основная индикация.
2. Разблокировка термостата: при пробуждении термостата на дисплее может отображаться **Экран заблокирован**.
 - 2.1. Нажать на клавишу выбора и удерживать ее нажатой в течение пяти секунд.
 - ⇒ На дисплее отображается **Экран разблокирован**.
3. Нажать на клавишу выбора, чтобы войти в главное меню.



Важная информация

Если вы не войдете в главное меню, пока на дисплее отображается основная индикация, термостат не будет отображать никакой информации (черный экран) в течение очередных 30 секунд.



Более подробно - см.

Защита от детей, Страница 27

1.5.3 Вход в главное меню и пункты меню

Главное меню предоставляет доступ ко всем подменю и настройкам.

- Кратковременно нажать на клавишу выбора, чтобы войти в главное меню из основной индикации.
- Повернуть круговой переключатель вперед или назад для выбора пункта меню.
- Для подтверждения выбора кратковременно нажать на клавишу выбора.

Рис.3



Рис.4



1.5.4 Вход в меню быстрого доступа и пункты меню

Меню быстрого доступа предоставляет доступ к выбору пунктов меню.

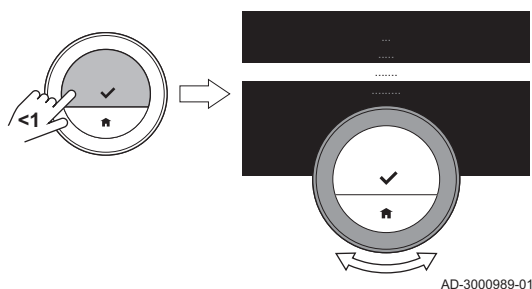
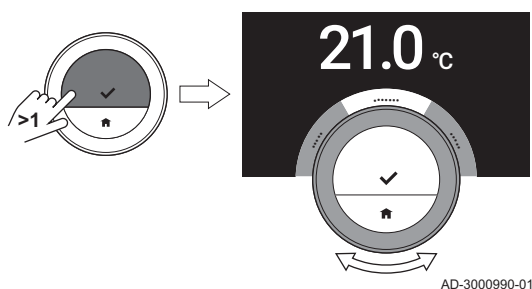
- Нажать на клавишу выбора и удерживать ее нажатой, чтобы войти в меню быстрого доступа из основной индикации.
- Повернуть круговой переключатель вперед или назад для выбора пункта меню.
- Для подтверждения выбора кратковременно нажать на клавишу выбора.

1.5.5 Возврат к предыдущему этапу или основной индикации

Можно вернуться к предыдущему пункту меню или сразу же к основной индикации.

Рис.5

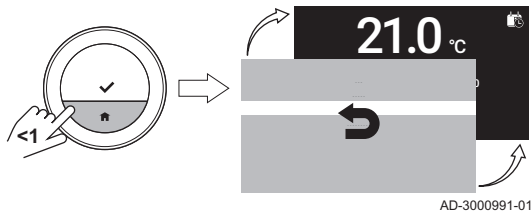

1. Кратковременно нажать на клавишу «Домой», чтобы вернуться к предыдущему этапу.

Рис.6

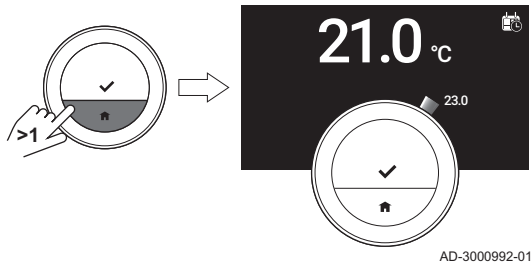

2. Нажать на клавишу «Домой» и удерживать ее нажатой, чтобы вернуться к основной индикации.

1.5.6 Прокрутка пунктов меню и изменение настроек

С помощью кругового переключателя можно прокручивать пункты меню и изменять значения, температуру и время.

Рис.7

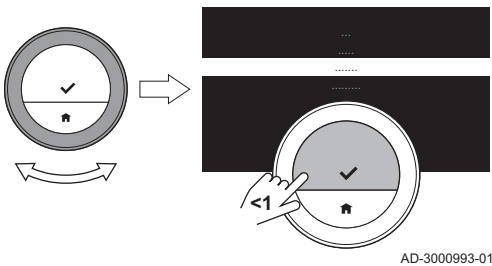

1. Повернуть круговой переключатель, что пройти по пунктам меню.
2. Выбрать пункт меню, который необходимо изменить.
3. Для подтверждения выбора кратковременно нажать на клавишу выбора.
4. Повернуть круговой переключатель, что пройти по пунктам подменю.
5. Выбрать пункт подменю, который необходимо изменить.
6. Для подтверждения выбора кратковременно нажать на клавишу выбора.

Рис.8

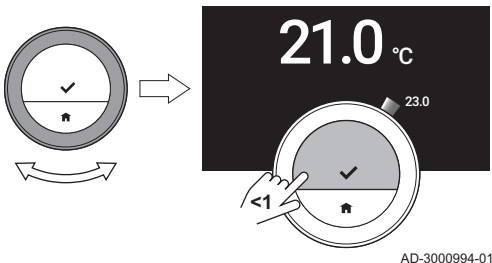

7. Повернуть круговой переключатель, чтобы изменить настройку.
8. Для подтверждения выбора кратковременно нажать на клавишу выбора.

1.5.7 На дисплее не отображается информация

На дисплее не будет отображаться информация (черный экран), если в течение 30 секунд:

- не был задействован круговой переключатель;
- никто не нажал на выбранную клавишу или клавишу «Домой»
- никто не оказался перед термостатом.

По истечении этих 30 секунд дисплей темнеет, но термостат остается активным, и информация не теряется.

Если с термостатом не производятся никакие действия в течение 3 минут, он переходит в режим ожидания. Любые неподтвержденные настройки или значения будут потеряны. По истечении этих 3 минут термостат блокируется, если включена защита от детей.

Рис.9

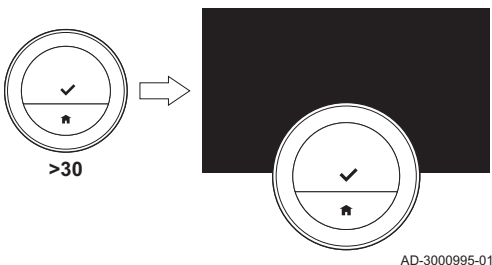

**Важная информация**

- Нажать на клавишу, повернуть круговой переключатель или использовать датчик присутствия, чтобы включить дисплей.
- После включения на термостате отображается основная индикация.
- В состоянии при поставке бесконтактный датчик включен. Обнаружение присутствия можно отключить.

**Более подробно - см.**

Датчик присутствия, Страница 27

1.6 Описание дисплея

Рис.10

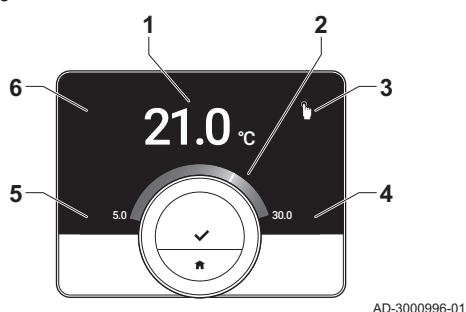

AD-3000996-01

- 1 Измеренная (или заданная) комнатная температура
- 2 Температурная шкала
- 3 Пиктограмма режима работы
- 4 Информационное поле экрана основной индикации
- 5 Информационное поле экрана основной индикации
- 6 Пиктограмма необходимости подпитки, пиктограмма зоны или пиктограмма ошибки

Температурная шкала на экране основной индикации показывает разницу между измеренной и заданной комнатной температурой. Белая линия отображает измеренную комнатную температуру. Заданная комнатная температура отображается мелким шрифтом рядом со шкалой. Температурная шкала видна, если измеренная комнатная температура отличается от заданной комнатной температуры.

**Важная информация**









По умолчанию на дисплее измеренная комнатная температура отображается крупным шрифтом. Также можно изменить индикацию на отображение заданной комнатной температуры.

1.6.1 Описание пиктограмм на дисплее



















Возможные пиктограммы на дисплее (пиктограмма отображается на дисплее, только если Ваша установка поддерживает соответствующую функцию).

Таб 1 Пиктограммы режима работы



	Ручной режим: Включен ручной режим	Смотри Ручной режим, Страница 13 Вход в меню быстрого доступа и пункты меню, Страница 7
	Режим защиты от замерзания: включен режим защиты от замерзания	Смотри Защита от замерзания, Страница 16 Вход в меню быстрого доступа и пункты меню, Страница 7
	Период «Отпуск»: Включен период «Отпуск»	Смотри Режим «Отпуск», Страница 15 Вход в меню быстрого доступа и пункты меню, Страница 7
	Режим камина: Включен режим камина	Смотри Режим камина, Страница 16 Вход в меню быстрого доступа и пункты меню, Страница 7

	Программа Включен режим программы	 Смотри Режим программы, Страница 14 Вход в меню быстрого доступа и пункты меню, Страница 7
	Кратковременное изменение комнатной температуры: Режим программы прерывается при кратковременном изменении комнатной температуры	 Смотри Краткосрочное изменение температуры, Страница 14
	Подпитка: ручная или автоматическая подпитка установки.	 Смотри Низкое давление воды, Страница 47
	Круговой переключатель: Комнатная температура задаётся поворотом кругового переключателя.	 Смотри Ручной режим, Страница 13 Запуск кратковременного изменения комнатной температуры, Страница 14





Таб 2 Пиктограммы экрана основной индикации

	Дата	 Смотри • Настройка даты и времени, Страница 25 • Настройка экрана основной индикации, Страница 28
	Время	 Смотри • Настройка даты и времени, Страница 25 • Настройка экрана основной индикации, Страница 28
	Наружная температура	 Смотри • Настройка экрана основной индикации, Страница 28 • Наружная температура, Страница 39
	Состояние оборудования: Запрос тепла	 Смотри Настройка экрана основной индикации, Страница 28
	Состояние оборудования: Работа отопления	 Смотри Настройка экрана основной индикации, Страница 28
	Режим оборудования: Вкл.	 Смотри • Включение отопления, Страница 13 • Настройка экрана основной индикации, Страница 28
	Режим оборудования: Выкл.	 Смотри • Отключение отопления, Страница 17 • Настройка экрана основной индикации, Страница 28
	Режим оборудования: Охлаждение	 Смотри • Центральное охлаждение, Страница 17 • Настройка экрана основной индикации, Страница 28
	Режим оборудования: Автоматический	 Смотри • Включение отопления, Страница 13 • Включение охлаждения, Страница 18 • Настройка экрана основной индикации, Страница 28

Таб 3 Пиктограммы зон

	Подвал	
	Спальня	
	Кухня	
	Гостиная	
	Кабинет	
	Бассейн	
	Общая	

Таб 4 Пиктограмма ошибки

	Индикация ошибки: Оборудование сообщает о наличии ошибки	 Смотри Обзор сообщений, Страница 40 Поиск и устранение неисправностей, Страница 47
	Индикация ошибки: Термостат не имеет подключения к интернету	 Смотри Подключения термостата, Страница 29

1.6.2 Пользовательская настройка экрана основной индикации

Экран основной индикации дисплея можно настроить, добавив два информационных поля, одно - слева и одно - справа от кругового переключателя.

В информационных полях могут отображаться:

- Время и дата
- Подробная информация о Вашей системе

Также можно изменить индикацию комнатной температуры – измеренной или заданной.



Более подробно - см.

Настройка экрана основной индикации, Страница 28
Отображение измеренной или заданной комнатной температуры, Страница 28

1.7 Сообщения на дисплее

На дисплее термостата может отображаться несколько сообщений:

Таб 5 Сообщения на дисплее

Сообщение	Обозначение
Справочное сообщение	Справочное сообщение может отображаться на дисплее после перехода в другой режим. Сообщение информирует об использовании меню быстрого доступа.
Сообщение о техническом обслуживании	Сервисное сообщение отображается на дисплее, когда оборудование нуждается в обслуживании.
Сообщение об ошибке	Сообщение об ошибке отображается на дисплее, когда в оборудовании возникает неисправность.

**Важная информация**

Код ошибки в сообщении об ошибке передается оборудованием.

**Более подробно - см.**

Отображение вспомогательных сообщений, Страница 29
Сообщение о техническом обслуживании, Страница 41
Обзор сообщений, Страница 40

1.8 Определение присутствия

Рис.11

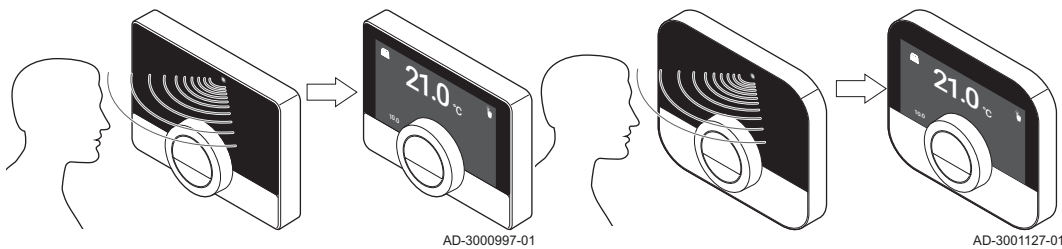

Экран основной индикации дисплея загорается (на 5 секунд), когда датчик присутствия обнаружит, что кто-то находится перед термостатом или проходит мимо него. Датчик присутствия можно отключить в

меню настроек.

**Более подробно - см.**

Датчик присутствия, Страница 27

1.9 Управление зонами

При наличии нескольких зон в системе отопления и охлаждения можно контролировать температуру в нескольких зонах. Количество зон зависит от протокола связи оборудования:

- Протокол Rub: можно контролировать неограниченное количество зон. Потребуется установить по одному термостату в каждой зоне. Шлюз не требуется.
- Протокол BSB: возможность контролировать три зоны. Потребуется установить по одному термостату и одному шлюзу 17 в каждой зоне.
- Протокол Вкл./Выкл. или OpenTherm: возможность контроля нескольких зон отсутствует. Потребуется установить один термостат и один шлюз 16 для установки в целом.

Зоной может быть определенная комната или, например, этаж.

Если ваша установка рассчитана на это, можно задать одну зону для нагрева, а другую – для охлаждения.

Стандартные названия зон: CircA, CircB и т.п. Можно изменить названия в приложении.

2 Общее использование

Эта глава описывает ежедневное использование важнейших функций термостата: отопления, охлаждения, автоматического переключения между отоплением и охлаждением, горячего водоснабжения и управления зонами.

→ Следующая глава: Настройки пользователя, Страница 23

← Предыдущая глава: Введение, Страница 5

2.1 Отопление

Функцию отопления зоны можно включить и отключить.

Управление отоплением зоны осуществляется в нескольких режимах: ручной, планирование, отпуск, защита от замерзания и режим камина. На дисплее термостата отображается пиктограмма отопления, когда отопление включено.

2.1.1 Включение отопления

Если в вашей установке установлено отопительное и охлаждающее оборудование, можно включить режим отопления с помощью термостата.

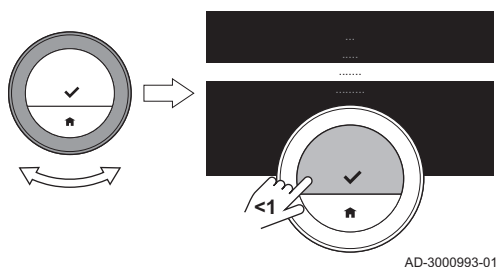

AD-3000993-01

1. Войти в главное меню.
2. Выбрать **Рабочий режим**.
3. Подтвердить выбор.
4. Выбрать **АВТО**.



Важная информация

На дисплее отображается только опция АВТО, если

- оборудование имеет функцию охлаждения
- оборудование имеет датчик наружной температуры или подключено к службе прогноза погоды в интернете.

5. Подтвердить выбор.
 - ⇒ В автоматическом режиме термостат включает функцию отопления, когда температура наружного воздуха опускается ниже заданной пороговой температуры. Термостат отключает функцию отопления, когда температура наружного воздуха превышает пороговую температуру.

Когда отопление включено, оборудование будет продолжать подавать горячую воду (если ваша установка оборудована соответствующим образом).



Более подробно - см.

Установка порогового значения для автоматического режима, Страница 33

2.1.2 Управление отоплением

Можно выбрать один из пяти режимов управления отоплением:

- Ручной режим
- Режим планирования, который может быть прерван кратковременным изменением температуры
- Режим «Отпуск»
- Режим защиты от замерзания
- Режим камина

■ Ручной режим

В ручном режиме можно быстро изменить заданную комнатную температуру.

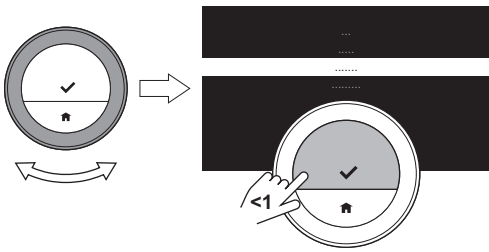

AD-3000993-01

1. Убедиться, что термостат не находится в ручном режиме: см. пиктограмму в правом верхнем углу главного окна.
2. Войти в главное меню.
3. Выбрать **Включить ручной режим**.
4. Подтвердить выбор.
⇒ На дисплее отображается пиктограмма ручного режима.
5. Повернуть круговой переключатель, чтобы изменить заданную комнатную температуру.



Важная информация

Ручной режим можно также выбрать из меню быстрого доступа.

■ Режим программы

В режиме программы оборудование управляется недельной программой. Можно выбрать одну из трех недельных программ, если выбрано Включить несколько графиков в меню Параметры. Активную программу можно кратковременно прервать.

1. Термостат не должен находиться в режиме программы: см. пиктограмму в правом верхнем углу экрана основной индикации.
2. Войти в главное меню.
3. Выбрать **Включить график температуры**.
4. Подтвердить выбор.
5. Выбрать необходимую недельную программу.
6. Подтвердить выбор.
⇒ На дисплее отображается пиктограмма режима программы и номер выбранной программы.

Программу можно также выбрать из меню быстрого доступа.

Если зона должна нагрета к началу запрограммированных периодов отопления, то потребуются задать период для предварительного нагрева.



Более подробно - см.

Включение нескольких графиков, Страница 24
 Включение подогрева, Страница 33
 Настройка скорости нагрева, Страница 35
 Настройка скорости охлаждения, Страница 36
 Изменение графика температуры, Страница 23

■ Краткосрочное изменение температуры

Краткосрочное изменение температуры прерывает режим планирования на срок до 24 часов.

– Запуск кратковременного изменения комнатной температуры

Когда термостат находится в режиме программы, можно выбрать другую заданную комнатную температуру на короткий период времени. В конце периода термостат вернется к запрограммированной комнатной температуре.

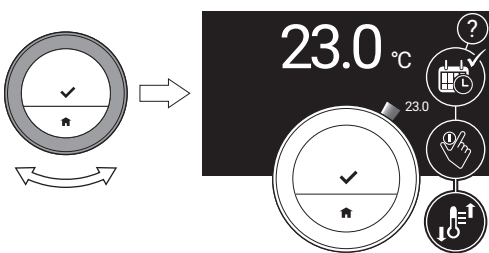

AD-3000999-01

1. Термостат должен находиться в режиме программы: см. пиктограмму в правом верхнем углу экрана основной индикации.
2. Круговым переключателем изменить комнатную температуру.
⇒ На дисплее отображается выбранная комнатная температура и время окончания (макс. через 24 часа).
3. Нажать на клавишу выбора и удерживать её нажатой, если требуется изменить время окончания.
4. Изменить период в диапазоне от 0 до 24 часов.



Важная информация

В случае выбора 0 часов кратковременное изменение комнатной температуры будет отменено.

⇒ На дисплее отображается пиктограмма кратковременного изменения комнатной температуры и выбранное время окончания.

5. Подтвердить изменения.

– Завершение кратковременного изменения комнатной температуры

Кратковременное изменение комнатной температуры прекратится в конце периода.

Если кратковременное изменение комнатной температуры требуется прекратить немедленно:

1. Термостат должен находиться в режиме кратковременного изменения комнатной температуры: см. пиктограмму в правом верхнем углу экрана основной индикации.
2. Войти в главное меню.
3. Выбрать **Удалить кратковременное изменение темп.**
4. Подтвердить выбор.
⇒ На дисплее снова отображается пиктограмма режима программы.

■ Режим «Отпуск»

Если вы будете отсутствовать в течение длительного времени, заданную температуру можно снизить для экономии энергии. В течение отпуска эта заданная температура будет иметь приоритет перед температурой, установленной в режиме планирования или ручном режиме.

В период отпуска нельзя изменить заданную температуру. Если вы попытаетесь это сделать, на дисплее появится сообщение.

– Создание программы «Отпуск»

1. Войти в главное меню.
2. Выбрать **Ввод периода режима «Отпуск»**.
3. Подтвердить выбор.
4. Установить дату начала и окончания периода «Отпуск»:
 - 4.1. Выбрать позицию.
 - 4.2. Подтвердить выбор.
 - 4.3. Повернуть круговой переключатель, чтобы изменить позицию.
 - 4.4. Подтвердить изменения.
5. Задать желаемую комнатную температуру для периода «Отпуск»:
 - 5.1. Круговым переключателем выбрать **Температура**.
 - 5.2. Подтвердить выбор.
 - 5.3. Поворачивать круговой переключатель для изменения температуры.

Рис.12

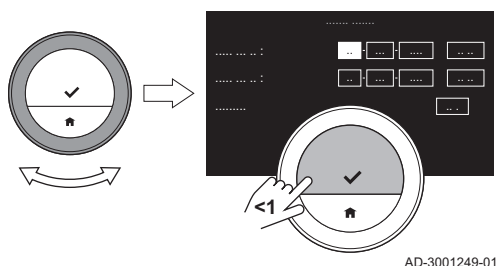

i Важная информация

Отопительное оборудование в Вашей установке определяет минимальную температуру для периода «Отпуск».

- 5.4. Подтвердить изменения.
⇒ Дисплей показывает: **Период «Отпуск» задан**.
Когда начинается период «Отпуск», на экране основной индикации в правом верхнем углу отображается пиктограмма отпуска.

i Важная информация

Режим «Отпуск» также может быть установлен для любого другого оборудования в Вашей установке, в частности для оборудования для охлаждения или для водонагревателя.

Программу «Отпуск» можно также создать из меню быстрого доступа.

– Изменение графика «Отпуск»

1. Войти в главное меню.
2. Выбрать **Ввод периода режима «Отпуск»**.
3. Подтвердить выбор.
4. Выбрать **Изменить**.
5. Подтвердить выбор.

6. Изменить период и/или температуру.
7. Выбрать **Сохранить**.
8. Подтвердить изменения.

График «Отпуск» можно также изменить из меню быстрого доступа

– Удаление графика «Отпуск»

1. Войти в главное меню.
2. Выбрать **Ввод периода режима «Отпуск»**.
3. Подтвердить выбор.
4. Выбрать **Очистить**.
5. Подтвердить выбор.

График «Отпуск» можно также удалить из меню быстрого доступа

■ Режим камина

Например, если в камине горит огонь или в помещении много людей, термостат в этом помещении подает на оборудование сигнал прекращения нагрева. Нежелательным эффектом будет снижение температуры в других комнатах.

Режим камина предотвращает этот эффект: оборудование продолжает нагрев с учетом запроса тепла в предыдущие дни.



Важная информация

Включить режим камина до того, как другой источник тепла начнет обогрев помещения. Может оказаться целесообразным закрыть радиаторы в теплой комнате на время работы режима камина.

– Включение режима камина

1. Войти в главное меню.
2. Выбрать **Включить режим камина**.
3. Подтвердить выбор.
 - ⇒ Значок камина появляется в верхнем правом углу экрана основной индикации.

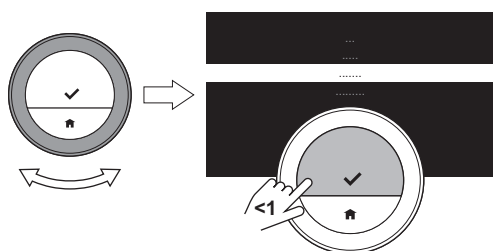

AD-3000993-01

– Отключение режима камина

1. Войти в главное меню.
2. Выбрать **Отключить режим камина**.
3. Подтвердить выбор.
 - ⇒ На дисплее отображается пиктограмма режима управления, который был включен до режима камина.

После этого можно снова открыть радиаторы.

■ Защита от замерзания

Можно включить режим защиты от замерзания для отопления и нагрева горячей воды на время Вашего длительного отсутствия дома в зимний период. Система отопления будет поддерживать температуру на достаточном уровне, чтобы предотвратить повреждение установки и дома вследствие замерзания. Тем самым система сохранит максимальное количество энергии. Отопительное оборудование нагревает установку, если по данным термостата или датчика оборудования температура опускается ниже заданной температуры для защиты от замерзания.

Вероятность замерзания сохраняется в неотапливаемых помещениях. Открыть все радиаторы и зоны системы отопления, чтобы предотвратить замерзание.

Рис.13

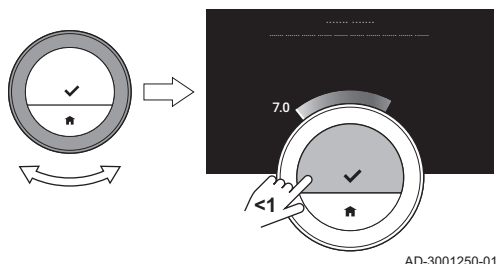

– Включение режима защиты от замерзания

1. Войти в главное меню.
2. Выбрать **Включить защиту от замерзания**.
3. Подтвердить выбор.
 - ⇒ На дисплее появится сообщение о возможности изменить комнатную температуру для защиты от замерзания.
4. Нажать на клавишу выбора и удерживать её нажатой, пока отображается сообщение.
5. Выбрать желаемую комнатную температуру для защиты от замерзания.



Важная информация

Отопительное оборудование определяет минимальную температуру для режима защиты от замерзания.

6. Подтвердить выбор.
 - ⇒ Режим защиты от замерзания включен, и в правом верхнем углу экрана основной индикации отображается значок защиты от замерзания.



Важная информация

В режиме защиты от замерзания термостата не предусмотрена возможность изменения заданной комнатной температуры. Если Вы попытаетесь это сделать, то на дисплее появится сообщение.

– Отключение режима защиты от замерзания

1. Войти в главное меню.
2. Выбрать **Включить ручной режим** или **Включить график температуры**
 - ⇒ На дисплее отображается пиктограмма выбранного режима.

2.1.3 Отключение отопления

Можно отключить функцию отопления в целях экономии энергии, например в летний период, если оборудование имеет соответствующую функцию.

1. Войти в главное меню.
2. Выбрать **Рабочий режим**.



Важная информация

На дисплее отображается только **Рабочий режим**, если в вашей установке имеется отопительное оборудование, которое можно отключить, или охлаждающее оборудование.

3. Подтвердить выбор.
4. Выбрать **Выкл.**
5. Подтвердить выбор.
 - ⇒ Когда отопление выключено, оборудование продолжит подавать горячую воду (если ваша установка имеет соответствующую функцию) и тепло для защиты от замерзания.

2.2 Центральное охлаждение

Если в вашей установке установлено охлаждающее оборудование, можно включить режим охлаждения с помощью термостата.

Управление охлаждением зоны возможно в двух режимах: ручном режиме и режиме планирования. На дисплее термостата отображается пиктограмма охлаждения, когда охлаждение включено.

Когда охлаждение включено, оборудование будет продолжать подавать горячую воду (если оно оборудовано соответствующим образом).

Режим охлаждения можно отключить.

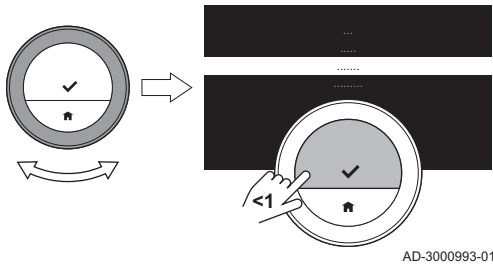

AD-3000993-01

2.2.1 Включение охлаждения

Если в вашей установке установлено отопительное или охлаждающее оборудование, можно включить режим охлаждения с помощью термостата двумя способами.

1. Войти в главное меню.
2. Выбрать **Рабочий режим**.
3. Подтвердить выбор.
4. Выбрать **ОХЛАЖДЕНИЕ** или **АВТО**.



Важная информация

На дисплее отображается только опция АВТО, если

- оборудование имеет функцию отопления
- оборудование имеет датчик наружной температуры или подключено к службе прогноза погоды в интернете.

5. Подтвердить выбор.
 - ⇒ При выборе ОХЛАЖДЕНИЕ оборудование запускает охлаждение, а на дисплее отображается пиктограмма охлаждения.
 - При выборе АВТО термостат включает функцию охлаждения, когда температура наружного воздуха превышает выбранную пороговую температуру. Термостат отключает функцию охлаждения, когда температура наружного воздуха опускается ниже пороговой температуры. На дисплее отображается пиктограмма автоматического режима.

Когда охлаждение включено, оборудование будет продолжать подавать горячую воду (если ваша установка оборудована соответствующим образом).



Более подробно - см.

Установка порогового значения для автоматического режима, Страница 33

2.2.2 Управление охлаждением

Можно выбрать один из двух режимов управления охлаждением:

- Ручной режим
- Режим планирования, который может быть прерван кратковременным изменением температуры

■ Ручной режим

В ручном режиме можно быстро изменить заданную комнатную температуру.

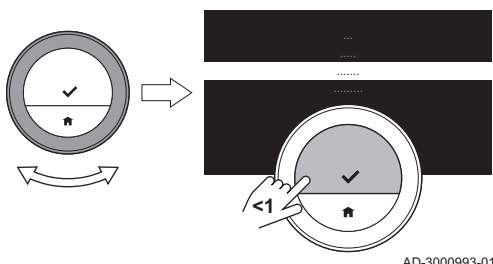

AD-3000993-01

1. Убедиться, что термостат не находится в ручном режиме: см. пиктограмму в правом верхнем углу главного окна.
2. Войти в главное меню.
3. Выбрать **Включить ручной режим**.
4. Подтвердить выбор.
 - ⇒ На дисплее отображается пиктограмма ручного режима.
5. Повернуть круговой переключатель, чтобы изменить заданную комнатную температуру.



Важная информация

Ручной режим можно также выбрать из меню быстрого доступа.

■ Режим программы

В режиме программы оборудование управляется недельной программой. Активную программу можно кратковременно прервать.

1. Термостат не должен находиться в режиме программы: см. пиктограмму в правом верхнем углу экрана основной индикации.
2. Войти в главное меню.
3. Выбрать **Включить график температуры**.

4. Подтвердить выбор.
⇒ На дисплее отображается пиктограмма режима программы.



Более подробно - см.

Изменение графика температуры, Страница 23

■ Краткосрочное изменение температуры

Краткосрочное изменение температуры прерывает режим планирования на срок до 24 часов.

– Запуск кратковременного изменения комнатной температуры

Когда термостат находится в режиме программы, можно выбрать другую заданную комнатную температуру на короткий период времени. В конце периода термостат вернётся к запрограммированной комнатной температуре.

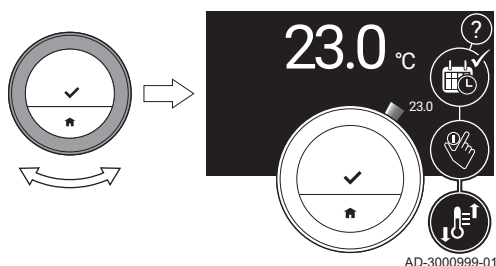

1. Термостат должен находиться в режиме программы: см. пиктограмму в правом верхнем углу экрана основной индикации.
2. Круговым переключателем изменить комнатную температуру.
⇒ На дисплее отображается выбранная комнатная температура и время окончания (макс. через 24 часа).
3. Нажать на клавишу выбора и удерживать её нажатой, если требуется изменить время окончания.
4. Изменить период в диапазоне от 0 до 24 часов.



Важная информация

В случае выбора 0 часов кратковременное изменение комнатной температуры будет отменено.

⇒ На дисплее отображается пиктограмма кратковременного изменения комнатной температуры и выбранное время окончания.

5. Подтвердить изменения.

– Завершение кратковременного изменения комнатной температуры

Кратковременное изменение комнатной температуры прекратится в конце периода.

Если кратковременное изменение комнатной температуры требуется прекратить немедленно:

1. Термостат должен находиться в режиме кратковременного изменения комнатной температуры: см. пиктограмму в правом верхнем углу экрана основной индикации.
2. Войти в главное меню.
3. Выбрать **Удалить кратковременное изменение темп..**
4. Подтвердить выбор.
⇒ На дисплее снова отображается пиктограмма режима программы.

2.2.3 Отключение охлаждения

Можно отключить функцию охлаждения в целях экономии энергии, например в зимний период, если оборудование имеет соответствующую функцию.

1. Войти в главное меню.
2. Выбрать **Рабочий режим**.
3. Подтвердить выбор.
4. Выбрать **Выкл.**
5. Подтвердить выбор.



Важная информация

На дисплее отображается только **Рабочий режим**, если в вашей установке имеется отопительное оборудование, которое можно отключить, или охлаждающее оборудование.

2.3 Горячее водоснабжение

Если в вашей установке имеется двухконтурный котел или водонагреватель, температурой воды можно управлять несколькими способами.

Предусмотрено несколько вариантов работы с водонагревателем.

2.3.1 Водонагреватель

Водонагреватель содержит некоторое количество горячей воды выбранной температуры. Когда водонагреватель находится в комфортном режиме, эта температура высока и горячая вода быстро появляется в кране.

Когда водонагреватель находится в режиме энергосбережения, температура воды будет ниже.

■ Выбрать режим горячей воды

Можно выбрать комфортный режим или энергосберегающий режим. Когда оборудование находится в комфортном режиме, горячая вода быстрее появляется в кране.

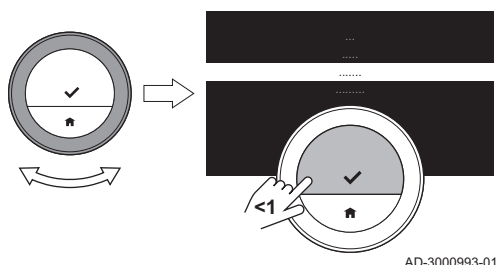

1. Войти в главное меню.
2. Выбрать **Горячая вода**.
3. Подтвердить выбор.
4. Выбрать **Включить постоянный комфортный режим** для перевода оборудования в комфортный режим.
 - ⇒ В комфортном режиме оборудование поддерживает подачу воды при температуре, заданной в Заданное значение комфортного режима.
5. Или выбрать **Включить постоянный пониженный режим** для перевода оборудования в режим энергосбережения.
 - ⇒ В режиме энергосбережения оборудование поддерживает подачу воды при температуре, заданной в Заданное значение пониженного режима.
6. Подтвердить выбор.

■ Задание температуры ГВС

Температуру горячей воды можно устанавливать или изменять как в комфортном режиме, так и в режиме энергосбережения.

1. Войти в главное меню.
2. Выбрать **Горячая вода**.
3. Подтвердить выбор.
4. Выбрать **Заданное значение комфортного режима** или **Заданное значение пониженного режима**.
5. Подтвердить выбор.
6. Выбрать необходимую температуру воды.
7. Подтвердить выбор.
 - ⇒ Водонагреватель будет поддерживать температуру горячей воды на заданном уровне для включенного режима горячего водоснабжения.

■ Режим планирования горячей воды

В режиме планирования недельная программа контролирует периоды комфортного режима и режима энергосбережения для каждого дня.

– Включение графика горячего водоснабжения

1. Войти в главное меню.
2. Выбрать **Горячая вода**
3. Подтвердить выбор.
4. Выбрать **Включить составление графика**.
5. Подтвердить выбор.



Более подробно - см.

Изменение графика температуры, Страница 23

– Краткосрочное изменение температуры воды

Краткосрочное изменение температуры воды прерывает график подачи горячей воды на срок до 24 часов. В этот период оборудование поддерживает подачу воды при температуре комфортного режима.

1. Войти в главное меню.
2. Выбрать **Горячая вода**
3. Подтвердить выбор.
4. Выбрать **Временный комфортный режим** .
⇒ На дисплее отображается длительность временного комфортного режима: 0 часов и 0 минут.
5. Выбрать другую длительность.
6. Подтвердить изменения.
⇒ В конце периода термостат возобновляет режим энергосбережения.
7. Если требуется, чтобы термостат быстрее возобновил режим энергосбережения: выбрать **Повторно включить составление графика**.

– Отключение графика горячей воды

1. Войти в главное меню.
2. Выбрать **Горячая вода**.
3. Подтвердить выбор.
4. Выбрать **Включить постоянный комфортный режим** или **Включить постоянный пониженный режим**.
5. Подтвердить выбор.

2.3.2 Двухконтурный котел

Двухконтурный котел в комфортном режиме содержит небольшое количество горячей воды высокой температуры. Когда водонагреватель находится в комфортном режиме, горячая вода быстро появляется в кране.

Когда водонагреватель находится в режиме энергосбережения, двухконтурный котел не содержит горячей воды. Для подачи горячей воды к крану потребуется больше времени.

■ Выбрать режим горячей воды

Можно выбрать комфортный режим или энергосберегающий режим. Когда оборудование находится в комфортном режиме, горячая вода быстрее появляется в кране.

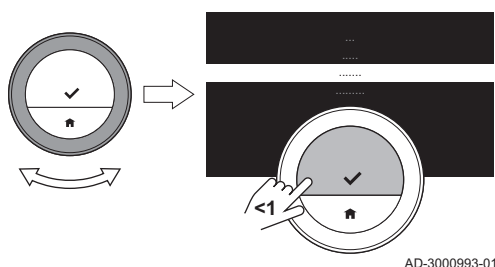

AD-3000993-01

1. Войти в главное меню.
2. Выбрать **Горячая вода**.
3. Подтвердить выбор.
4. Выбрать **Включить постоянный комфортный режим** для перевода оборудования в комфортный режим.
⇒ В комфортном режиме комбинированный котел поддерживает подачу воды при температуре, заданной в Заданное значение горячей воды.
5. Или выбрать **Включить постоянный пониженный режим** для перевода оборудования в режим энергосбережения.
⇒ В режиме энергосбережения комбинированный котел не поддерживает подачу горячей воды.
6. Подтвердить выбор.

■ Задание температуры ГВС

Температуру ГВС в комфортном режиме можно задавать или изменять.

1. Войти в главное меню.
2. Выбрать **Горячая вода**.
3. Подтвердить выбор.
4. Выбрать **Заданное значение горячей воды**.
5. Подтвердить выбор.
6. Выбрать необходимую температуру воды.

7. Подтвердить выбор.

⇒ Двухконтурный котел будет поддерживать подачу небольшого количества горячей воды заданной температуры.

■ Режим планирования горячей воды

В режиме планирования недельная программа контролирует периоды комфортного режима и режима энергосбережения для каждого дня.

– Включение графика горячего водоснабжения

1. Войти в главное меню.
2. Выбрать **Горячая вода**
3. Подтвердить выбор.
4. Выбрать **Включить составление графика**.
5. Подтвердить выбор.



Более подробно - см.

Изменение графика температуры, Страница 23

– Отключение графика горячей воды

1. Войти в главное меню.
2. Выбрать **Горячая вода**.
3. Подтвердить выбор.
4. Выбрать **Включить постоянный комфортный режим** или **Включить постоянный пониженный режим**.
5. Подтвердить выбор.

3 Настройки пользователя

Эта глава поможет Вам настроить термостат. Больше настроек Вы найдёте в приложении (приложение недоступно для РФ).

→ Следующая глава: Сообщения и данные, Страница 39

← Предыдущая глава: Общее использование, Страница 13

3.1 Графики температуры

График температуры позволяет планировать отопление, охлаждение и горячее водоснабжение. Можно установить недельную программу с несколькими периодами для каждого дня недели. Для отопления можно установить три разных недельных программы.

3.1.1 Изменение графика температуры

При первом запуске термостата открывается один график охлаждения, один график горячего водоснабжения и три графика отопления. Эти графики можно изменить в соответствии со своими предпочтениями.

Можно настроить график на каждый день:

- Изменить время переключения.
- Выбрать другое действие между двумя сроками переключения.
- Изменить температуру действия.
- Добавить сроки переключения.
- Удалить сроки переключения до полного отсутствия (в результате чего постоянная температура в течение всего дня будет зависеть от последнего действия за предыдущий день).

Можно изменить трехнедельные графики отопления. Например, можно составить временные программы для:

- Неделя с нормальным рабочим временем.
- Неделя с отличающимся рабочим временем.
- Неделю, когда хозяева находятся дома большую часть времени.

■ Копирование дня недели графика температуры

Можно скопировать график одного дня недели в другие дни недели, чтобы ускорить составление графика температуры.

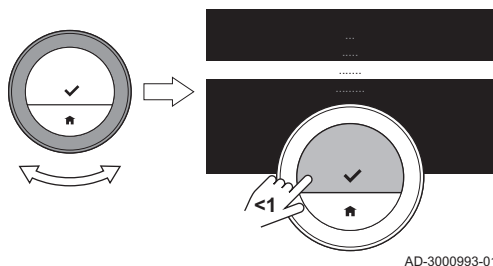

AD-3000993-01

1. Войти в главное меню.
2. Сделать выбор
 - для изменения графика отопления:
Изменить график отопления
 - для изменения графика охлаждения:
Изменить график охлаждения
 - для изменения графика горячего водоснабжения:
Горячая вода
Смена графика горячей воды



Важная информация

Эти опции отображаются на дисплее только в том случае, если ваша установка рассчитана на них.

3. Если включено несколько графиков отопления: Выбрать **График 1**, **График 2** или **График 3**.
4. Подтвердить выбор.
5. Выбрать день недели, который необходимо скопировать.
6. Подтвердить выбранный день: повернуть круговой переключатель в положение **ГОТОВО** и нажать выбранную клавишу.
 - ⇒ Суточная программа открыта.
7. Выбрать **Копир.** с помощью кругового переключателя.
8. Подтвердить выбор.
 - ⇒ Выбранная суточная программа скопирована.
9. Выбрать и подтвердить день или дни недели, в которые необходимо скопировать суточную программу.

10. Подтвердить выбранный день/дни: повернуть круговой переключатель в положение **ГОТОВО** и нажать выбранную клавишу.
⇒ Суточная программа скопирована в выбранный день/дни.

■ Изменение дней недели графика температуры

Можно изменять, добавлять или удалять температурные интервалы одного или нескольких дней недели суточной программы. Например, можно снизить температуру ночью и во время вашего отсутствия дома. Срок переключения и действие (с его температурой) можно установить для каждого интервала графика.

1. Войти в главное меню.
2. Сделать выбор
 - для изменения графика отопления:
Изменить график отопления
 - для изменения графика охлаждения:
Изменить график охлаждения
 - для изменения графика горячего водоснабжения:
Горячая вода
Смена графика горячей воды



Важная информация

Эти опции отображаются на дисплее только в том случае, если ваша установка рассчитана на них.

3. Если включено несколько графиков: Выбрать **График 1**, **График 2** или **График 3**.
4. Подтвердить выбор.
5. Выбрать и подтвердить дни, которые следует запрограммировать.



Важная информация

- Если выбрано более одного дня, дням будет назначен один и тот же график.
- Текст справки на дисплее над графиком помогает вносить изменения.

Рис.14

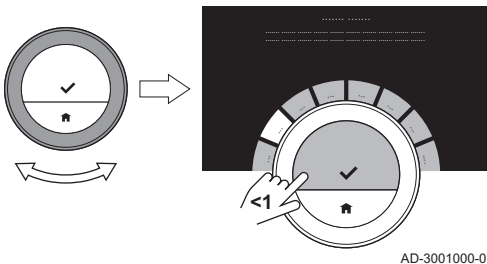

AD-3001000-01

Рис.15

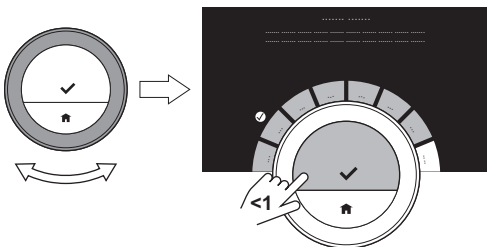

AD-3001001-01

6. Подтвердить выбранный день (дни), повернув круговой переключатель в положение **ГОТОВО** и нажав на клавишу выбора.
7. Изменить, добавить или удалить действия и переключить время.



Важная информация

Кратковременное нажатие на клавишу «Домой» позволяет вернуться на один шаг назад.

3.1.2 Несколько графиков

Отоплением можно управлять с помощью трех разных недельных программ, если включена опция нескольких графиков.

Эту опцию можно включать и отключать.

■ Включение нескольких графиков

1. Войти в главное меню.
2. Выбрать **Параметры**.
3. Подтвердить выбор.
4. Выбрать **Включить несколько графиков**.
5. Подтвердить выбор.

■ Отключение нескольких графиков

1. Войти в главное меню.
2. Выбрать **Параметры**.

3. Подтвердить выбор.
4. Выбрать **Отключить несколько графиков**.
5. Подтвердить выбор.

3.2 Настройки термостата

3.2.1 Настройка страны и языка

Здесь можно выбрать страну, в которой вы находитесь, и язык для отображения текстов на дисплее.

При первом запуске термостата автоматически открывается меню, позволяющее задать страну и язык.

В нормальном режиме работы термостата можно изменить настройки страны и языка позже, перейдя в меню.

1. Войти в главное меню.
2. Выбрать **Параметры**.
3. Подтвердить выбор.
4. Выбрать **Страна и язык**.
5. Подтвердить выбор.
6. Выбрать свою страну.



Важная информация

Необходимо выбрать страну, в которой вы находитесь, чтобы убедиться в корректной работе всех функций термостата.

7. Подтвердить выбор.
8. Выбрать свой язык.
9. Подтвердить выбор.



Важная информация

Термостат использует выбранную страну для выбора текущего часового пояса при подключении к Интернету.

3.2.2 Настройки даты и времени

Можно выбрать несколько настроек даты и времени для своего термостата:

- Установка даты и времени
- Включение или отключение синхронизации времени через интернет
- Включение или отключение автоматического переключения на летнее и зимнее время.

■ Настройка даты и времени

При первом запуске термостата автоматически открывается меню, позволяющее задать время и дату.

Это меню открывается также в том случае, когда электропитание отключается и термостат не подключен к Интернету.

В нормальном режиме работы можно изменить настройки даты и времени, перейдя в меню.

1. Войти в главное меню.
2. Выбрать **Параметры**.
3. Подтвердить выбор.
4. Выбрать **Настройка даты и времени**.
5. Подтвердить выбор.
6. Выбрать **Дата/время**.
7. Подтвердить выбор.
8. Изменить настройку даты и времени.
9. Подтвердить изменения.

■ Включение синхронизации времени через Интернет

Можно включить или отключить синхронизацию времени Вашего термостата с сервером NTP в Интернете.

Рис.16

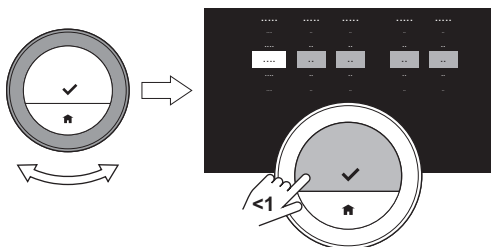

AD-3001251-01

1. Войти в главное меню.
2. Выбрать **Параметры**.
3. Подтвердить выбор.
4. Выбрать **Настройка даты и времени**.
5. Подтвердить выбор.
6. Выбрать **Настройка времени по Интернету**.
7. Подтвердить выбор.
8. Выбрать **Вкл.** или **Выкл.**.
9. Подтвердить настройку.

■ **Включение летнего времени**

Автоматический переход на летнее и зимнее время можно включать или отключать, если ваша система рассчитана на эту опцию.

1. Войти в главное меню.
2. Выбрать **Параметры**.
3. Подтвердить выбор.
4. Выбрать **Настройка даты и времени**.
5. Подтвердить выбор.
6. Выбрать **Вкл. летнего времени**
7. Подтвердить выбор.
8. Выбрать **Вкл.** или **Выкл.**.
9. Подтвердить настройку.

3.2.3 Изменение названия действия

Можно изменить названия действий для графиков температуры. Стандартные названия действий зависят от оборудования в вашей установке.



Важная информация

Действию **Настраив.** может быть задана разная температура в каждый день недели.

1. Войти в главное меню.
2. Выбрать **Параметры**.
3. Подтвердить выбор.
4. Выбрать **Названия действий для охлаждения** или **Названия действий для отопления**.
5. Подтвердить выбор.
6. Выбрать название, которое необходимо изменить.
7. Подтвердить выбор.
8. Изменить название:
 - 8.1. Выбрать клавишу возврата ← в меню выбора символов.
 - 8.2. Подтвердить выбор удаления символа.
 - 8.3. Удалить несколько символов, чтобы ввести новое имя.
 - 8.4. Выбрать **⏏** в меню выбора символов.
 - 8.5. Подтвердить выбор для добавления пробела к названию.
 - 8.6. Выбрать символ для нового названия.
 - 8.7. Подтвердить выбор для добавления символа к названию.
 - 8.8. Добавить несколько символов до завершения названия.

Рис.17

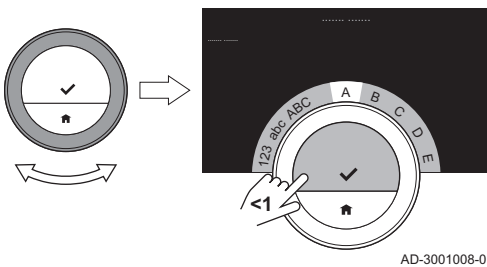

AD-3001008-01

Рис.18

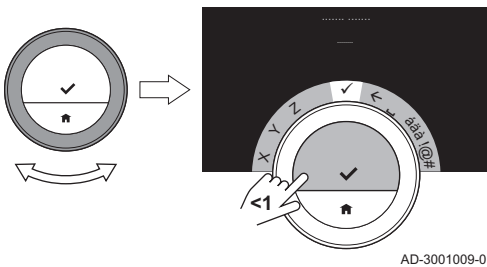

AD-3001009-01

9. Выбрать **✓** в меню выбора символов.
10. Подтвердить сохранение нового названия.

3.2.4 Изменение системы единиц измерения

Можно выбрать систему единиц измерения на дисплее: при выборе метрической системы температура отображается в °C, а давление воды – в барах. При выборе британской системы мер температура отображается в °F, а давление – в фунтах на квадратный дюйм (psi).

1. Войти в главное меню.
2. Выбрать **Параметры**.
3. Подтвердить выбор.
4. Выбрать **Изменить систему мер**.
5. Подтвердить выбор.
6. Поворотным переключателем выбрать **Метрическая система** или **Британская система**.
7. Подтвердить выбор.

3.2.5 Датчик присутствия

Термостат оборудован датчиком для обнаружения присутствия. Когда Вы проходите мимо или приближаетесь к термостату, то экран основной индикации дисплея загорается на 5 секунд. Этот параметр включен по умолчанию.

Обнаружение присутствия можно отключить.

1. Войти в главное меню.
2. Выбрать **Параметры**.
3. Подтвердить выбор.
4. Выбрать **Определение датчика присутствия**.
5. Подтвердить выбор.
6. Выбрать **Выкл.**
7. Подтвердить выбор.

Рис.19

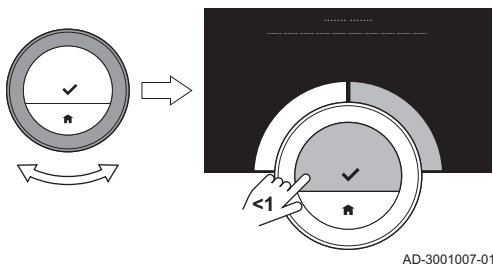

Важная информация

- При выключенном датчике присутствия необходимо нажать на клавишу или повернуть круговой переключатель, чтобы включить дисплей. Экран основной индикации дисплея загорается на 30 секунд.
- Установить **Определение датчика присутствия** на **Вкл.** для повторного включения датчика присутствия.

3.2.6 Защита от детей

Термостат имеет функцию блокировки, предотвращающую несанкционированный доступ к настройкам, в частности, к заданной комнатной температуре.

■ Включение защиты от детей

1. Войти в главное меню.
2. Выбрать **Параметры**.
3. Подтвердить выбор.
4. Выбрать **Включить функцию защиты от детей**.
5. Подтвердить выбор.



Важная информация

Может пройти некоторое время до того, как термостат впервые использует функцию защиты.

- ⇒ На дисплее отображается **Функция защиты от детей включена**. Термостат будет заблокирован, когда перейдет в режим ожидания. При нажатии на клавишу или повороте кругового переключателя для повторной активации дисплея будет отображено **Экран заблокирован**.

6. Нажмите на клавишу выбора и удерживайте ее нажатой более 5 секунд, чтобы разблокировать термостат.
⇒ На дисплее отображается **Экран разблокирован**.
Вы можете использовать термостат, который будет заблокирован после перехода в режим ожидания.

■ Выключение защиты от детей

1. Нажмите клавишу выбора и удерживайте ее нажатой более 5 секунд, чтобы разблокировать окно.
⇒ На дисплее отображается **Экран разблокирован**.
2. Войти в главное меню.
3. Выбрать **Параметры**.
4. Подтвердить выбор.
5. Выбрать **Отключить функцию защиты от детей**.
6. Подтвердить выбор.
⇒ На дисплее отображается **Функция защиты от детей отключена**. Оно будет постоянно разблокировано.

3.2.7 Настройки дисплея

Настройки дисплея можно изменить несколькими способами.

■ Настройка экрана основной индикации

Можно добавить два информационных поля на экране основной индикации, одно – слева и одно – справа от кругового переключателя.

1. Войти в главное меню.
2. Выбрать **Параметры**.
3. Подтвердить выбор.
4. Выбрать **Информационные поля**.
5. Подтвердить выбор.
⇒ Левое информационное поле активно.
6. Выбрать один из вариантов.
7. Подтвердить выбор.
8. Выбрать правое информационное поле.
9. Подтвердить выбор.
10. Выбрать один из вариантов.
11. Подтвердить выбор.



Важная информация

Кратковременное нажатие на клавишу «Домой» позволяет вернуться на один шаг назад.

■ Отображение измеренной или заданной комнатной температуры

По умолчанию на дисплее измеренная комнатная температура отображается крупным шрифтом. Заданная комнатная температура отображается мелким шрифтом около температурной шкалы.

Также можно изменить индикацию на отображение заданной комнатной температуры крупным шрифтом, а измеренной комнатной температуры – мелким шрифтом.

1. Войти в главное меню.
2. Выбрать **Параметры**.
3. Подтвердить выбор.
4. Выбрать **Отображение текущей или заданной темп..**
5. Подтвердить выбор.

Рис.20

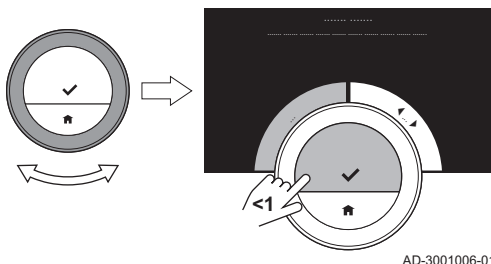

AD-3001006-01

Рис.21

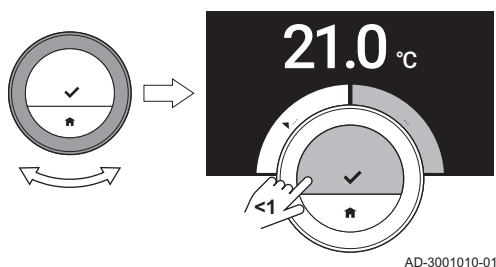

6. Выбрать **Текущая температура** или **Заданная температура**.
7. Подтвердить выбор.

Этот параметр будет сохраняться до тех пор, пока он не будет снова изменен, или пока термостат не будет сброшен на заводские настройки.



Важная информация

Инструкции в этом руководстве основаны на стандартных настройках для измеренной комнатной температуры. Изменение индикации комнатной температуры влияет на данные указания.

■ **Изменение яркости дисплея**

Можно изменить яркость дисплея. Яркость можно установить на любое значение от 10% до 100%.

1. Войти в главное меню.
2. Выбрать **Параметры**.
3. Подтвердить выбор.
4. Выбрать **Яркость дисплея**.
5. Изменить уровень яркости в диапазоне от 10% до 100% с помощью кругового переключателя.
6. Подтвердить настройку.



Более подробно - см.

На дисплее не отображается информация, Страница 8
Настройка экрана основной индикации, Страница 28
Описание дисплея, Страница 9

■ **Отображение вспомогательных сообщений**

В начале использования термостата на дисплее появится справочное сообщение после перехода в другой режим. Сообщение информирует об использовании меню быстрого доступа. Дисплей перестанет показывать эти сообщения через некоторое время.

Если вы хотите увидеть эти сообщения снова:

1. Войти в главное меню.
 2. Выбрать **Параметры**.
 3. Подтвердить выбор.
 4. Выбрать **Отображение вспомогательных сообщений**.
 5. Подтвердить выбор.
- ⇒ На дисплее отображается **Включено отображение вспомогательных сообщений**, и справочные сообщения повторно появляются через некоторое время.

3.2.8 Включение/выключение щелчка

При повороте кругового переключателя термостат издает звук щелчка при каждом изменении. Этот звук можно отключить (или снова включить).

1. Войти в главное меню.
2. Выбрать **Параметры**.
3. Подтвердить выбор.
4. Выбрать **Щелчок**.
5. Подтвердить выбор.
6. Выбрать **Выкл.** или **Вкл.**.
7. Подтвердить настройку.

3.3 Подключения термостата

Термостат можно использовать с приложением Smart TC° на мобильном устройстве (не для РФ) или с системой домашней автоматизации. Это позволяет управлять оборудованием своей установки, когда Вы не находитесь рядом с термостатом. Для подключения потребуется сеть Wi-Fi и мобильное устройство с Apple iOS или Android.

3.3.1 Установление Wi-Fi-соединения:

Чтобы термостат можно было подключить к мобильному устройству, потребуется предварительно подключить термостат к своей сети Wi-Fi.

При первом запуске термостата автоматически открывается меню, позволяющее подключиться к своей сети Wi-Fi. Перед тем как приступить к установлению Wi-Fi соединения, потребуется принять **Условия и положения**.



Смотри

Условия и положения, Страница 51

В штатном режиме работы термостата можно позже изменить подключение или повторно подключиться к своей сети Wi-Fi.

1. Войти в главное меню.
2. Выбрать **Параметры**.
3. Подтвердить выбор.
4. Выбрать **Wi-fi**.
5. Подтвердить выбор.
6. Принять **Условия и положения**.



Важная информация

На дисплее отображается только возможность принятия Условия и положения, если функция была отклонена, или термостат был сброшен на настройки по умолчанию.

7. Выбрать свою Wi-fi сеть в списке доступных сетей.
8. Подтвердить выбор.
9. Ввести пароль с помощью кругового переключателя и клавиши выбора.
10. Выбрать ✓ в меню выбора символов для подтверждения пароля.
⇒ Теперь термостат подключен к сети Wi-Fi.

■ Подключение термостата к точке доступа

Термостат можно подключить к точке доступа в Вашей сети Wi-Fi.

1. Выбрать **Клавиша WPS** в списке доступных сетей.



Важная информация

При выборе **Назад** на дисплее будет отображено предыдущее окно.

2. Включить **WPS** на своем роутере (если роутер имеет такую опцию).
⇒ Теперь термостат автоматически подключается к точке доступа.

■ Подключение термостата к скрытой сети

К скрытой сети Wi-Fi можно подключиться, если известны её имя и пароль.

1. Выбрать **Другие...** в списке доступных сетей.
2. Ввести имя сети с помощью кругового переключателя и клавиши выбора.
3. Выбрать ✓ в меню выбора символов.
4. Подтвердить выбор для сохранения имени сети.
5. Выбрать безопасный режим.
6. Подтвердить выбор.
7. Ввести пароль с помощью кругового переключателя и клавиши выбора.
8. Выбрать ✓ в меню выбора символов.
9. Подтвердить выбор для сохранения пароля.
⇒ Теперь термостат подключен к скрытой сети Wi-Fi.

3.3.2 Загрузка приложения (недействительно для РФ)

Можно установить приложение Smart TC° на мобильное устройство.

1. Загрузить бесплатное приложение из App Store или Google Play (недоступно для РФ). См. информацию на коробке термостата.
2. Запустить приложение и следовать инструкциям на мобильном устройстве, пока приложение не запросит регистрационный код с термостата.

3.3.3 Подключение приложения к термостату (не для РФ)

При первом запуске термостата автоматически открывается меню, позволяющее зарегистрировать Ваше приложение или приложение для системы домашней автоматизации. Для подключения потребуется учётная запись на основе Вашего адреса электронной почты. В штатном режиме работы термостата можно подключить или повторно подключить приложение к термостату.

1. Открыть приложение и создать учётную запись в меню настроек.
⇒ При создании новой учётной записи на электронную почту будет выслано письмо для подтверждения.
2. Прочитать письмо.
⇒ Проверить папку со спамом, если письмо не появилось в почтовом ящике для входящих писем.
3. Подтвердить свою учётную запись на сайте.
4. Войти в главное меню термостата.
5. Выбрать **Параметры**.
6. Подтвердить выбор.
7. Выбрать **Зарегистрировать устройство или службу**.
8. Подтвердить выбор.
⇒ Термостат показывает регистрационный код и QR-код.
9. Ввести регистрационный код в приложении или сканировать QR-код мобильным устройством.
10. Завершить процесс регистрации.

Рис.22

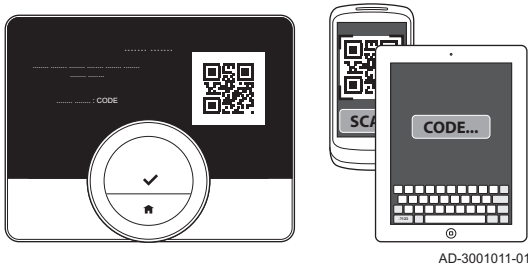

AD-3001011-01

3.3.4 Подключение Вашего приложения для системы домашней автоматизации к термостату (не для РФ)

При первом запуске термостата автоматически открывается меню, позволяющее зарегистрировать Ваше приложение (не для РФ). Также можно подключиться к Rexel, Alexa, Google Assistant или другому приложению для системы домашней автоматизации. Приложение для системы домашней автоматизации может быть подключено, если оно работает с протоколом IFTTT.

Для подключения потребуется учётная запись на основе Вашего адреса электронной почты. В штатном режиме работы термостата можно позже подключить или повторно подключить приложение для системы домашней автоматизации к термостату.

1. Открыть приложение для системы домашней автоматизации и создать учётную запись для термостата.
2. Прочитать письмо.
⇒ Проверить папку со спамом, если письмо не появилось в почтовом ящике для входящих писем.
3. Подтвердить свою учётную запись на сайте производителя термостата.
4. Войти в главное меню термостата.
5. Выбрать **Параметры**.
6. Подтвердить выбор.
7. Выбрать **Зарегистрировать устройство или службу**.
8. Подтвердить выбор.
⇒ Дисплей показывает регистрационный код и QR-код.

9. Ввести регистрационный код в приложение для системы домашней автоматизации или сканировать QR-код мобильным устройством.
10. Завершить процесс регистрации.

3.3.5 Регистрация доступа на уровень Специалиста

Если вы хотите, чтобы ваш специалист внес какие-либо изменения или если сервисному инженеру нужна информация установки, вы можете разрешить им доступ к своему термостату.

1. Войти в главное меню.
2. Выбрать **Параметры**.
3. Подтвердить выбор.
4. Выбрать **Зарегистрировать доступ для Специалиста**.
5. Подтвердить выбор.
 - ⇒ На дисплее отображается QR-код с буквенно-цифровым кодом.
6. Специалист или сервисный инженер сканирует QR-код или вводит буквенно-цифровой код в своем приложении.
 - ⇒ После этого специалист или сервисный инженер получает доступ к термостату на срок до 72 часов.

3.4 Расширенные настройки

3.4.1 Сброс на настройки по умолчанию

Большинство настроек термостата можно одновременно сбросить на настройки по умолчанию.

Важная информация

- При этом будут удалены все настройки соединения!
- Графики температуры, режим управления и период отпуска не будут сброшены.

1. Войти в главное меню.
2. Выбрать **Параметры**.
3. Подтвердить выбор.
4. Выбрать **Сброс на настройки по умолчанию**.
5. Подтвердить выбор.
6. Выбрать **Сброс**.
7. Подтвердить выбор.
 - ⇒ На дисплее отображается «Добро пожаловать» на всех языках.
8. Для продолжения нажать на клавишу выбора.
 - ⇒ Начнется процедура настройки.

 **Более подробно - см.**
Процедура настройки, Страница 45

Рис.23



3.4.2 Проверить обновление ПО

Если ваш термостат подключен к Wi-Fi, Интернету и серверу, программное обеспечение будет обновлено автоматически. Статус программного обеспечения можно проверить:

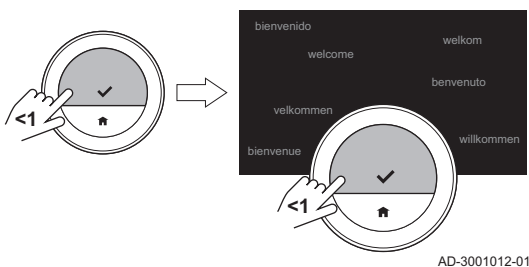
1. Войти в главное меню.
2. Выбрать **Параметры**.
3. Подтвердить выбор.
4. Выбрать **Проверить обновление ПО**.
5. Подтвердить выбор.
 - ⇒ На дисплее отображается статус программного обеспечения.

3.4.3 Калибровка температуры

Температуру можно откалибровать вручную, если термостат отображает температуру, не соответствующую фактической комнатной температуре. В норме эта процедура не требуется.

1. Выждать не менее 30 минут после установки термостата.
2. Измерить фактическую комнатную температуру.
3. Войти в главное меню.
4. Выбрать **Параметры**.
5. Подтвердить выбор.
6. Выбрать **Калибровка температуры**.
7. Подтвердить выбор.
 - ⇒ На дисплее отображается температура, измеренная термостатом, в виде **Обнаруженная температура**.
8. Если обнаруженная температура не соответствует измеренной температуре: повернуть круговой переключатель, чтобы изменить температуру на **Калибровать эту температуру на**.
9. Подтвердить изменения.

Рис.24

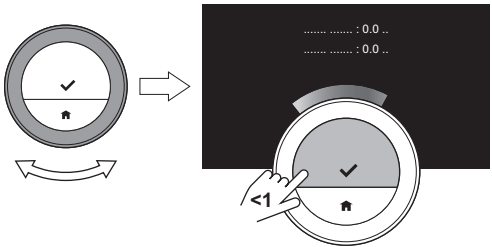

Важная информация

- Может пройти некоторое время до того, как термостат покажет новое смещение на **Текущая температура**.
- Новое смещение будет использоваться во всем диапазоне температур.

3.4.4 Включение подогрева

Можно выбрать подогрев комнаты или зоны в течение заданного периода, чтобы достичь заданной для нее температуры ко времени начала запланированного периода отопления.

1. Войти в главное меню.
2. Выбрать **Параметры**.
3. Подтвердить выбор.
4. Выбрать **Предварительный подогрев**.
5. Подтвердить выбор.
6. Повернуть круговой переключатель, чтобы изменить период подогрева.



Важная информация

Если повернуть круговой переключатель на 0 минут, функция подогрева будет отключена.

7. Подтвердить изменения.

3.4.5 Установка порогового значения для автоматического режима

Можно установить пороговую температуру для переключения между отоплением и охлаждением.

1. Войти в главное меню.
2. Выбрать **Параметры**.
3. Подтвердить выбор.
4. Выбрать **Пороговая температура**.
5. Подтвердить выбор.
6. Круговым переключателем изменить пороговую температуру.
7. Подтвердить изменения.

3.5 Настройки Специалиста

При входе в меню Специалиста на дисплее отображается предупреждение о том, что настройки в меню Специалиста могут повлиять на работоспособность вашего оборудования. Возможно, будет разумнее поручить выполнение этих настроек специалисту.

3.5.1 Регулировка отопительного графика

Отопительный график соотносит температуру воды в системе отопления с температурой наружного воздуха. При оптимальном отопительном графике установка может поддерживать постоянную температуру в помещении.

1. Войти в главное меню.
2. Выбрать **Специалист**.
3. Подтвердить выбор.
4. Выбрать **Да** для продолжения.
5. Подтвердить выбор.

Рис.25



Рис.26



6. Выбрать **Отопительный график**.

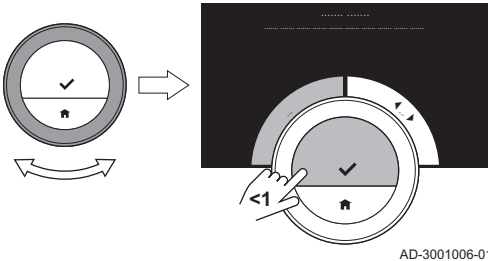
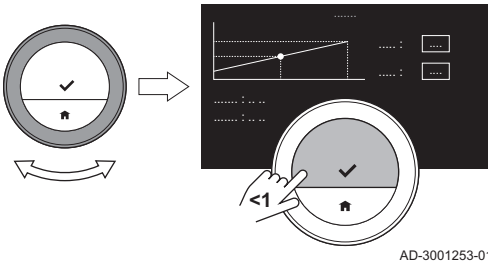

Важная информация

На дисплее отображается **Отопительный график** только в том случае, если ваша установка рассчитана на эту опцию.

7. Подтвердить выбор.
⇒ На дисплее отображается отопительный график.
8. Кратковременно нажать на клавишу выбора, чтобы выбрать центральную точку графика.
9. Круговым переключателем переместить центральную точку графика по наклонной линии для просмотра температуры наружного воздуха и соответствующей температуры воды в левом нижнем углу.
10. Кратковременно нажать на клавишу выбора, чтобы отменить выбор центральной точки графика.
11. Круговым переключателем выбрать **Мин.:** (минимальная температура воды прибора).
12. Подтвердить выбор.
13. Круговым переключателем изменить температуру.
14. Подтвердить изменения.
15. Круговым переключателем выбрать **Уклон:** (крутизна отопительного графика).
16. Подтвердить выбор.
17. Круговым переключателем изменить крутизну.
18. Подтвердить изменения.
19. Круговым переключателем выбрать **Сохранить** в правом нижнем углу дисплея.
20. Подтвердить сохранение изменений отопительного графика.

Рис.27

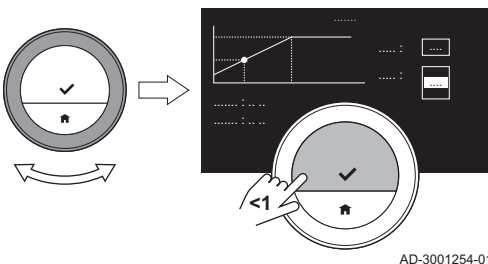

3.5.2 Регулировка стратегии управления

Стратегия управления определяет способ управления отоплением комнаты или зоны.

1. Войти в главное меню.
2. Выбрать **Специалист**.

Рис.28

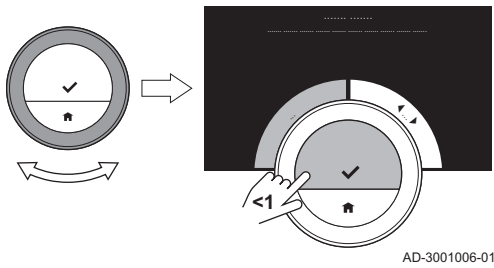

3. Подтвердить выбор.
4. Выбрать **Да** для продолжения.
5. Подтвердить выбор.

Рис.29

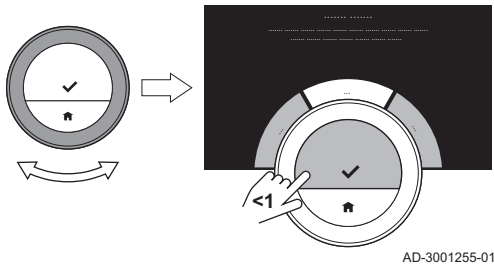

6. Выбрать **Стратегия управления**.

**Важная информация**

На дисплее отображается **Стратегия управления** только в том случае, если ваша установка рассчитана на эту опцию.

7. Подтвердить выбор.
8. Выбрать нужный **Стратегия управления**:
 - **Комнатная**: термостат управляет отоплением на основании комнатной температуры, измеренной термостатом.
 - **Наружная**: термостат управляет отоплением с помощью датчика температуры наружного воздуха или сервиса погоды в Интернете.
 - **Комн. и наруж.**: термостат управляет отоплением на основании наружной и комнатной температуры.
 - **Автоматически**: термостат выбирает одну из стратегий управления.

**Важная информация**

Если в вашей установке нет датчика температуры наружного воздуха и не выбран сервис погоды в Интернете, на дисплее отображается только **Комнатная**.

9. Подтвердить выбор.

3.5.3 Настройка скорости нагрева

Скорость нагрева определяет, насколько медленно или быстро установка будет нагревать комнату или зону в начале запланированного периода отопления.

1. Войти в главное меню.
2. Выбрать **Специалист**.
3. Подтвердить выбор.
4. Выбрать **Да** для продолжения.
5. Подтвердить выбор.

Рис.30



Рис.31



6. Выбрать **Скорость нагрева**.

**Важная информация**

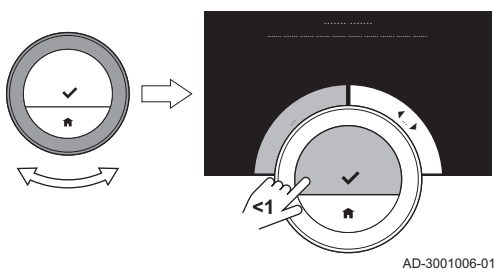
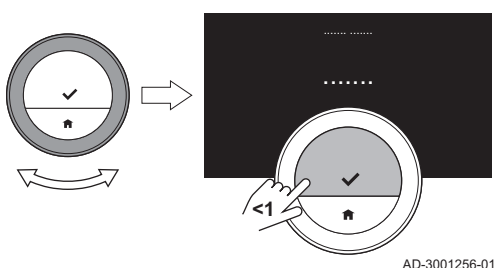
На дисплее отображается **Скорость нагрева** только в том случае, если ваша установка рассчитана на эту опцию.

7. Подтвердить выбор.
8. Выбрать требуемую скорость отопления.

**Важная информация**

Список доступных скоростей зависит от оборудования в вашей установке.

9. Подтвердить выбор.

3.5.4 Настройка скорости охлаждения

Скорость охлаждения определяет, насколько медленно или быстро установка охладит комнату или зону до более низкой заданной температуры после времени переключения в программе для отопления. Это означает охлаждение за счет тепловых потерь, а не за счет активного охлаждения.

1. Войти в главное меню.
2. Выбрать **Специалист**.
3. Подтвердить выбор.
4. Выбрать **Да** для продолжения.
5. Подтвердить выбор.

Рис.32



Рис.33



6. Выбрать **Скорость охлаждения**.

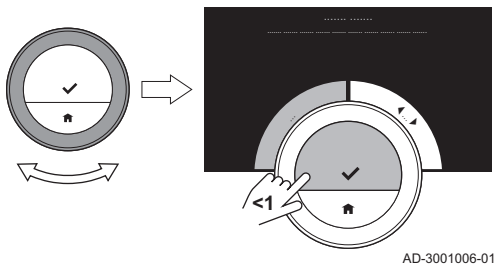
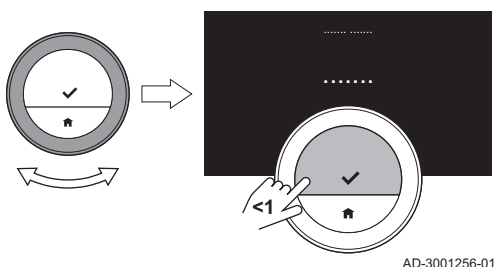

Важная информация

На дисплее отображается **Скорость охлаждения** только в том случае, если Ваша установка совместима с этой функцией.

7. Подтвердить выбор.
8. Выбрать нужную скорость охлаждения.



Важная информация

Список доступных скоростей зависит от оборудования в Вашей установке.

9. Подтвердить выбор.

3.5.5 Настройка минимальной мощности

Минимальная мощность отопления определяет минимальную тепловую мощность вашего оборудования.

Минимальную мощность отопления можно задать, если ваша установка имеет:

- шлюз 16
- протокол соединения OpenTherm.

Термостат нуждается в настройке минимальной мощности отопления и некоторых других настройках, чтобы показать общий расход энергии.

1. Войти в главное меню.
2. Выбрать **Специалист**.
3. Подтвердить выбор.
4. Выбрать **Да** для продолжения.
5. Подтвердить выбор.
6. Выбрать **Мин. мощность**.

Рис.34

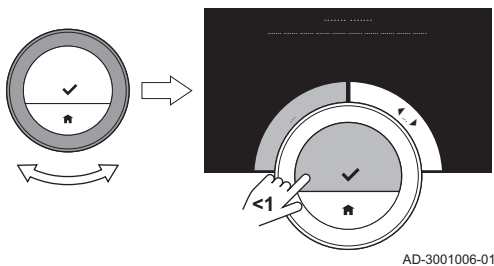

Важная информация

На дисплее отображается **Мин. мощность** только в том случае, если ваша установка рассчитана на эту опцию.

Рис.35

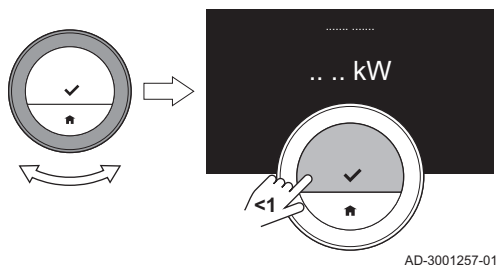

AD-3001257-01

7. Подтвердить выбор.
8. Повернуть круговой переключатель для выбора количества кВт.
9. Подтвердить выбор.

3.5.6 Настройка максимальной мощности в режиме отопления

Максимальная мощность отопления определяет максимальную тепловую мощность вашего оборудования.

Максимальную мощность отопления можно задать, если ваша установка имеет:

- шлюз 16
- протокол соединения OpenTherm.

Термостат нуждается в настройке максимальной мощности отопления и некоторых других настройках, чтобы показать общий расход энергии.

1. Войти в главное меню.
2. Выбрать **Специалист**.
3. Подтвердить выбор.
4. Выбрать **Да** для продолжения.
5. Подтвердить выбор.

Рис.36

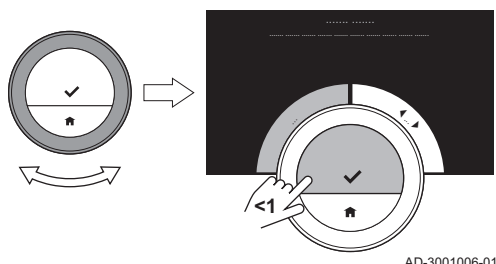

AD-3001006-01

Рис.37

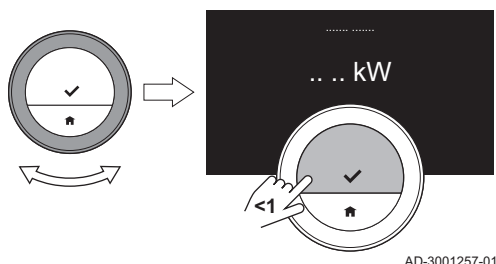

AD-3001257-01

6. Выбрать **Макс. мощность отопления**.



Важная информация

На дисплее отображается **Макс. мощность отопления** только в том случае, если ваша установка рассчитана на эту опцию.

7. Подтвердить выбор.
8. Повернуть круговой переключатель для выбора количества кВт.
9. Подтвердить выбор.

3.5.7 Настройка максимальной мощности для ГВС

Максимальная мощность для ГВС определяет максимальную тепловую мощность Вашего оборудования.

Максимальную мощность горячей воды можно задать, если Ваша установка имеет:

- шлюз 16
- протокол связи OpenTherm.

В настройках термостата необходимо задать максимальную мощность для ГВС и некоторых других параметров, чтобы показать общее потребление энергии.

1. Войти в главное меню.
2. Выбрать **Специалист**.
3. Подтвердить выбор.

Рис.38

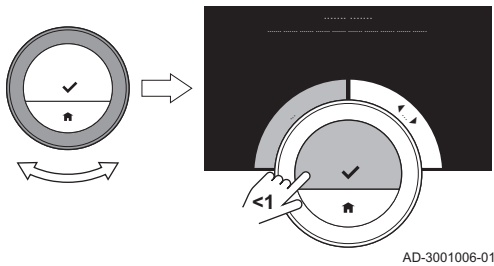

4. Выбрать **Да** для продолжения.
5. Подтвердить выбор.
6. Выбрать **Макс. мощность ГВС**.



Важная информация

На дисплее отображается **Макс. мощность ГВС** только в том случае, если Ваша установка совместима с этой функцией.

Рис.39

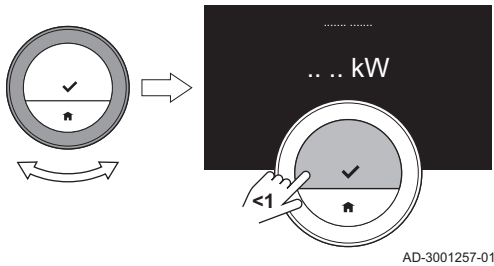

7. Подтвердить выбор.
8. Повернуть круговой переключатель для выбора количества кВт.
9. Подтвердить выбор.

3.5.8 Регистрация профилактического обслуживания

Специалист или сервисный инженер может зарегистрировать термостат на центральном сервере (не для РФ). Сервер будет получать данные от термостата и оборудования. В определенный момент сервер подает специалисту или сервисному инженеру сигнал о необходимости выполнения планового обслуживания. Это обеспечит правильное функционирование оборудования и предотвратит лишние расходы пользователя.

Инструкция для специалиста:

1. Войти в главное меню.
2. Выбрать **Параметры**.
3. Подтвердить выбор.
4. Выбрать **Зарегистрировать профилактик. обслуживание**.
5. Считать регистрационный код или сканировать QR-код.
6. Зарегистрировать код в приложении, подключенном к центральному серверу.

Раз в месяц термостат отправляет данные о работе оборудования на сервер. К таким данным относится, например, количество отработанных часов, давление воды, температура и т.п. Термостат немедленно отправляет сообщение на сервер, когда в оборудовании возникает неисправность. Когда потребуется обслуживание, сервер отправит специалисту сигнал.

Данные и сообщения передаются на сервер только в том случае, если:

- Оборудование рассчитано на эту опцию.
- Пользователь согласился на обмен данными после прочтения «Политики конфиденциальности» в приложении.
- Пользователь подключил термостат к приложению.

4 Сообщения и данные

Эта глава содержит информацию о переходе к информации и данным термостата и системы.

→ Следующая глава: Установка, Страница 43

← Предыдущая глава: Настройки пользователя, Страница 23

4.1 Наружная температура

Температуру наружного воздуха можно просмотреть, если ваша установка оснащена датчиком наружной температуры или оборудование получает данные о температуре наружного воздуха от сервиса погоды в Интернете.

Температура наружного воздуха от сервиса погоды отображается, когда:

- отопительное оборудование не подключено к датчику наружной температуры
- приложение определило местоположение термостата
- в настройках оборудования в качестве типа датчика наружной температуры указан «Интернет».

1. Войти в главное меню.
2. Выбрать **Внешняя температура**.
3. Подтвердить выбор.
 - ⇒ На дисплее отображается текущая температура наружного воздуха.

4.2 Расход электроэнергии

Термостат может отображать расход энергии на отопление, охлаждение и нагрев горячей санитарно-технической воды с момента первого использования оборудования.



Важная информация

- На дисплее не отображается **Расход электроэнергии**, если оборудование оснащено протоколом включения/выключения связи.
- На дисплее отображается только **ГВС**, если в вашей установке имеется двухконтурное оборудование. Оборудование, способное работать в режиме отопления и нагрева горячей воды.
- На дисплее отображается только **Охлаждение**, если в вашей установке имеется охлаждающее оборудование.

1. Войти в главное меню.
2. Выбрать **Расход электроэнергии**.
3. Подтвердить выбор.
 - ⇒ Дисплей отображает расход энергии с момента первого использования оборудования.

4.3 Контакты технической службы

На термостате может отображаться фамилия и номер телефона специалиста.

1. Войти в главное меню.
2. Выбрать **Контакты технической службы**.
3. Подтвердить выбор.
 - ⇒ Дисплей отображает контактную информацию вашего специалиста.



Важная информация

Контакты технической службы можно редактировать в приложении на своем мобильном устройстве.

4.4 Данные оборудования

Термостат может отображать некоторые данные Вашей отопительной установки. Если Ваше оборудование поддерживает эту функцию, то Вы сможете увидеть давление и температуру воды.



Важная информация

Этот пункт меню недоступен для оборудования с протоколом связи Вкл./Выкл.

1. Войти в главное меню.
2. Выбрать **Оборудование**.
3. Выбрать **Давление воды** или **Текущая температура оборудования**.
⇒ На дисплее отображаются данные для выбранного оборудования.

4.5 Техническая информация

Термостат может отображать различные встроенные свойства и параметры.

1. Войти в главное меню.
2. Выбрать **Техническая информация**.
3. Подтвердить выбор.
⇒ Дисплей показывает:

Таб 6 Информация об устройстве

Серийный номер:
Версия ПО:
Wifi SSID:
Соединение Wifi:
Интернет-соединение:
Связь с сервером:
Статус регистрации:
IP-адрес:
MAC-адрес:
Время соединения:
Время работы Wifi:
дата:
время:
Тайм-сервер:

Таб 7 Информация об оборуд.

ФИО:
Версия ПО:
Соединение:
дата:
время:

Таб 8 Прочее

Информация о лицензии Открыть
Ведение журнала Передать на сервер

4.6 Обзор сообщений

Можно открыть список сервисных сообщений, предупреждений и сообщений об ошибках.

Рис.40



Рис.41



1. Войти в главное меню.
2. Выбрать **Архив ошибок**.
3. Подтвердить выбор.
 - ⇒ На дисплее отображается список сервисных сообщений, предупреждений и сообщений об ошибках.

**Важная информация**

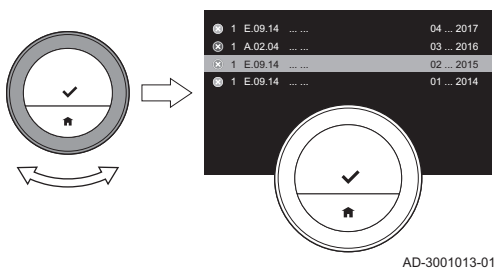
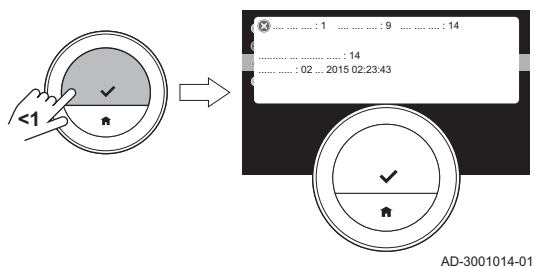
Список содержит полную историю оборудования. В каждый момент времени может быть активным только одно сообщение об ошибке, которое находится в верхней части списка.

4. Выбрать активное сообщение о техническом обслуживании, предупреждения или сообщение об ошибке.
5. Подтвердить выбор и прочитать сопровождающий текст для получения дополнительной информации.
6. Если имеет место сообщение об ошибке и не удастся устранить проблему самостоятельно: Записать код сообщения об ошибке и обратиться к специалисту.

4.7 Сообщение о техническом обслуживании

Термостат выводит сообщение о техническом обслуживании **Обратиться в службу поддержки, указав сервисный код: %1** в правом верхнем углу дисплея, когда для оборудования требуется техническое обслуживание.

Рис.42

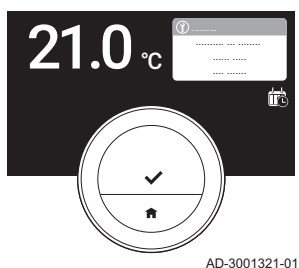
**Важная информация**

Код технического обслуживания:

- **A:** Требуется малое техническое обслуживание.
- **B:** Требуется среднее техническое обслуживание.
- **C:** Требуется полное техническое обслуживание, включая замену компонентов.
- **Настраиваемое:** Оборудование неизвестного производителя. Полнота необходимого технического обслуживания неизвестна.

Рис.43

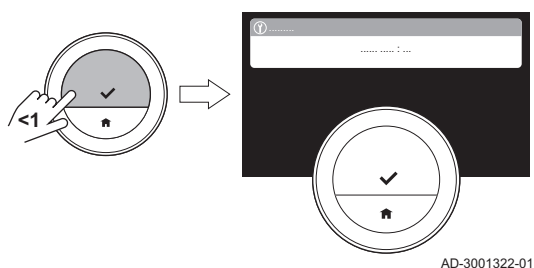

1. Кратковременно нажать на клавишу выбора.
 - ⇒ Термостат выводит сообщение в верхней части дисплея.

Рис.44

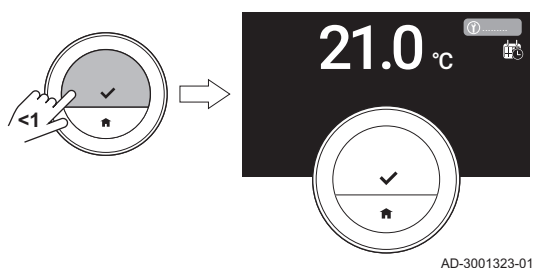

2. Кратковременно нажать на клавишу выбора.
 - ⇒ Термостат выводит краткое сообщение в правом верхнем углу дисплея.

**Важная информация**

При каждом запуске термостата сообщение о техническом обслуживании будет выводиться в правом верхнем углу дисплея, пока техническое обслуживание не будет выполнено. Повторить этапы для просмотра содержания сообщения о техническом обслуживании.

4.8 Передача информации об ошибке производителю

Если на термостате или оборудовании возникает ошибка, существует возможность передать информацию об ошибке производителю.



Важная информация

Если зарегистрировано профилактическое техническое обслуживание, термостат автоматически отправит сообщение при возникновении ошибки на оборудовании.

1. Войти в главное меню.
2. Выбрать **Техническая информация**.
3. Подтвердить выбор.
4. Выбрать **Передать на сервер**.
5. Подтвердить выбор.
 - ⇒ Термостат передает производителю информацию:
 - Код ошибки;
 - Данные по использованию термостата и оборудовании за последние четыре дня.
 - На дисплее отображается сообщение: **Записи журнала передаются на сервер**.
 - Если имеет место проблема с подключением к Интернету, на дисплее отобразится: **Отсутствует подключение к Интернету: записи журнала не переданы на сервер**.
6. Когда информация будет отправлена, сообщить о проблеме в центр обслуживания клиентов производителя.
 - ⇒ Центр обслуживания клиентов может проанализировать код ошибки и данные об использовании оборудования, чтобы определить проблему и дать рекомендации по ее устранению.

5 Установка

Эта глава содержит информацию об установке и вводе в эксплуатацию термостата и его шлюза. Она также будет полезна при подключении к сети Wi-Fi и использовании приложения.

→ Следующая глава: Поиск и устранение неисправностей, Страница 47

← Предыдущая глава: Сообщения и данные, Страница 39

5.1 Обзор системы

Рис.45

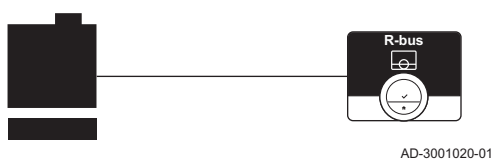

5.1.1 Система без шлюза

Если отопительное оборудование поддерживает протокол R-bus, то можно подключить термостат непосредственно к оборудованию. С этим протоколом будет работать максимальное количество функций оборудования и термостата.

Вы можете подключить термостат самостоятельно или обратиться к специалисту.



Смотри

На сайте производителя можно найти информацию о доступном оборудовании.

Рис.46

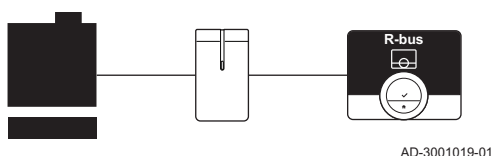

5.1.2 Система со шлюзом

Если отопительное оборудование не поддерживает протокол R-bus, то потребуется шлюз для подключения термостата к оборудованию. Шлюз предлагает три протокола связи:

- Протокол Вкл./Выкл.
- Протокол OpenTherm
- Протокол BSB

Выбор протокола зависит от требований оборудования.

Каждый из трёх протоколов связи ограничивает функции оборудования и термостата. Протокол Вкл./Выкл. накладывает больше всего ограничений. См. руководство по эксплуатации оборудования.

Обратитесь к специалисту для уточнения технических характеристик своего оборудования и получения информации о подключении термостата к оборудованию.

Вы можете подключить термостат и шлюз самостоятельно или обратиться к специалисту.



Более подробно - см.

Процедура настройки, Страница 45

5.2 Стандартный комплект поставки

Рис.47

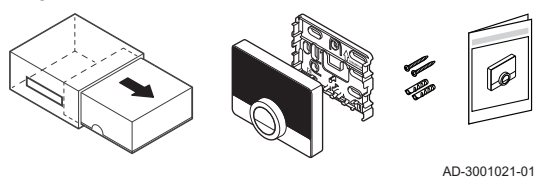

Таб 9 Упаковка с термостатом

Комнатный термостат Smart TC°
Монтажный кронштейн
Крепёж
Дюбеля
Краткое руководство

Рис.48

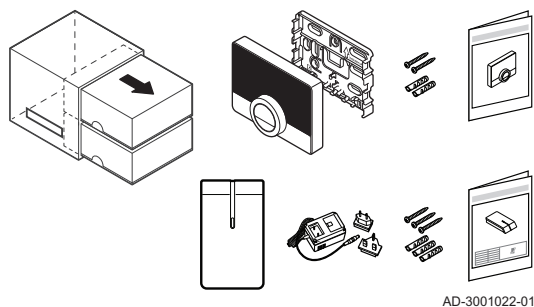

Таб 10 Упаковка с термостатом и шлюзом

Комнатный термостат Smart TC°
Монтажный кронштейн
Крепёж
Дюбеля
Краткое руководство
Шлюз
Блок питания 230 В
Руководство по монтажу

5.3 Подготовка

Рис.49

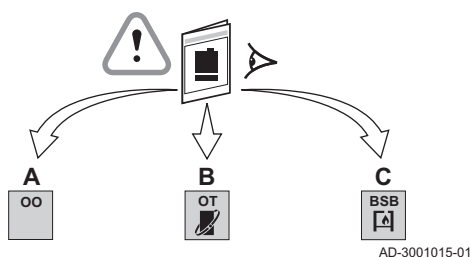

Следует проверить, какой шлюз необходим для связи между термостатом и Вашим оборудованием.

1. Определить по документации тип протокола связи, используемого для управления Вашим оборудованием:

Таб 11 Протокол связи

A	Протокол Вкл./Выкл.
B	Протокол OpenTherm
C	Протокол BSB

Рис.50

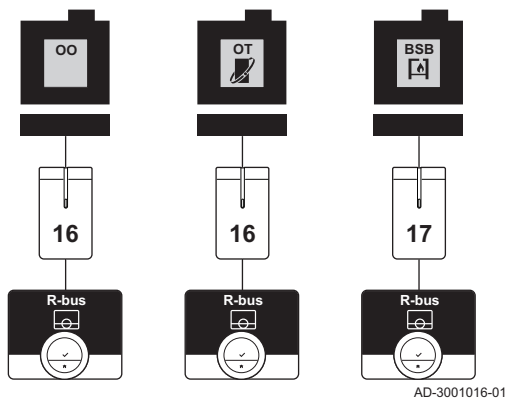

2. Определить по схеме шлюз, соответствующий протоколу связи Вашего оборудования: Шлюз 16 или 17



Важная информация

Если Ваше оборудование поддерживает протокол связи R-bus, то шлюз не требуется.

5.4 Установка шлюза



Предупреждение

Установка должна выполняться квалифицированным специалистом.

1. Выключить оборудование.



Важная информация

См. документацию к оборудованию.

2. Установить шлюз, следуя инструкциям в документации к шлюзу.

5.5 Размещение термостата

Рис.51

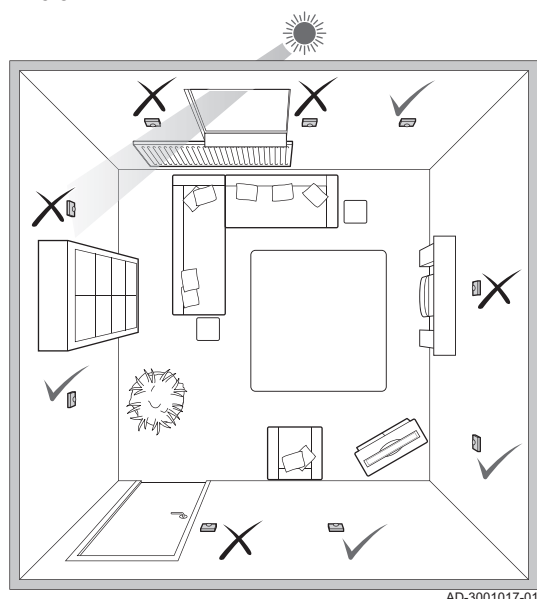

Выбрать правильное место для термостата.

1. Выбрать комнату, где Вы проводите большую часть своего времени.
2. Выбрать подходящее место на стене:
 - 2.1. Вдали от источников тепла (камин, радиатор, свет, свечи, прямые солнечные лучи и т. п.)
 - 2.2. Вдали от сквозняков
3. Убедиться, что расстояние между термостатом и оборудованием или шлюзом не превышает 50 м (макс. длина кабеля).

5.6 Установка термостата

Установка термостата описана в кратком руководстве, поставляемом в коробке с термостатом.

1. Установить монтажный кронштейн на стену, следуя указаниям краткого руководства.
2. Установить термостат на монтажный кронштейн на стену, следуя указаниям краткого руководства.
3. Если термостат рассчитан на управление определенной зоной, то подключить термостат к модулю управления.

5.7 Процедура настройки

После подключения термостата к электрической сети на дисплее в течение одной минуты появится окно приветствия. Термостат проведет Вас через процедуру настройки.

1. Выбрать страну.



Важная информация

Необходимо выбрать страну, в которой Вы находитесь, чтобы убедиться в корректной работе всех функций термостата.

2. Выбрать язык.
3. Подтвердить выбранную страну.
4. Принять **Условия и положения**.



Важная информация

В случае отклонения функции **Условия и положения** происходит переход к настройке даты и времени и завершение процедуры настройки. Впоследствии можно будет вернуться к принятию **Условия и положения** и настроить свое Wi-Fi-подключение и подключение к приложению.

5. Установить Wi-Fi-подключение:
6. Загрузить приложение (приложение недоступно для РФ).

7. Подключить свое мобильное устройство и/или систему домашней автоматизации к термостату (недоступно для РФ).



Примечание

После того, как вы ознакомитесь с «Политикой конфиденциальности» в своем приложении, термостат будет подключен к Интернету.



Более подробно - см.

Порядок использования термостата, Страница 6
Настройка даты и времени, Страница 25
Настройка страны и языка, Страница 25
Подключения термостата, Страница 29
Условия и положения, Страница 51

5.8 Обновление ПО

Для вашего термостата доступны обновления программного обеспечения. Для обновления программного обеспечения термостат должен быть подключен к:

- Wi-Fi
- Интернету
- Серверу

Когда все подключения будут выполнены, термостат автоматически обновит программное обеспечение.



Важная информация

Первое обновление программного обеспечения будет доступно в течение одного дня.

Также можно проверить состояние программного обеспечения вручную.



Смотри

Проверить обновление ПО, Страница 32

После каждого успешного обновления программного обеспечения:

- Термостат перезапустится.
- На основную индикацию будет выведено сообщение.

6 Поиск и устранение неисправностей

Эта глава содержит информацию о проблемах с термостатом, при которых на основную индикацию выводится сообщение об ошибке.

→ Следующая глава: Техническое обслуживание, Страница 50

← Предыдущая глава: Установка, Страница 43

6.1 Сообщения об ошибках

При наличии проблемы на дисплей термостата будет выведено сообщение об ошибке.

1. Нажать на клавишу выбора, чтобы просмотреть подробную информацию об ошибке.
 - ⇒ Пиктограмма ошибки будет отображаться на дисплее до тех пор, пока проблема не будет устранена.
2. Открыть список сообщений об ошибках, чтобы найти подробную информацию о текущей ошибке.
3. Устранить проблему (проблемы).
4. Сбросить ошибку на оборудовании. Дополнительная информация приведена в руководстве к оборудованию.
 - ⇒ Пиктограмма ошибки исчезает с основной индикации.



Более подробно - см.

Обзор сообщений, Страница 40

6.2 Низкое давление воды

Если на дисплее появляется сообщение о низком давлении воды в вашей установке, вскоре потребуется подпитать установку. Если установка оснащена устройством подпитки, подпитка может выполняться двумя способами: автоматически и вручную. Выбор автоматической или ручной подпитки осуществляется через приложение Smart TC° или панель управления вашего оборудования.

6.2.1 Ручная подпитка

Когда давление воды становится слишком низким, на дисплей выводится предупреждение: **Давление воды слишком низкое. Подпитать установку через меню автоподпитки.**

1. Войти в главное меню.
2. Выбрать **Низкое давление воды**.
3. Подтвердить выбор.
4. Выбрать **ОК** для подтверждения того, что оборудование может начинать подпитку.



Важная информация

- Подпитка прекращается автоматически по достижении максимального давления воды.
 - Если подпитка занимает слишком много времени, она останавливается автоматически, и на дисплее отображается сообщение об ошибке.
5. Выбрать **Прервать**, если вы хотите прекратить подпитку до достижения максимального давления воды.

Рис.52

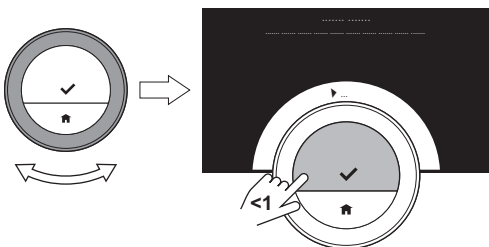

6.2.2 Автоматическая подпитка

Когда давление воды становится слишком низким, устройство автоматической подпитки начинает подпитывать установку. Подпитка прекращается автоматически по достижении максимального давления воды. На дисплее отображается сообщение **Поздравляем! Ваше оборудование успешно добавлено..**

**Важная информация**

Если подпитка занимает слишком много времени, она останавливается автоматически, и на дисплее отображается сообщение об ошибке.

6.3 Выполнение сброса после ошибки оборудования

В определенных ситуациях может потребоваться сброс отопительного оборудования в Вашей установке:

- Ваше оборудование и термостат подключены при помощи шлюза 17,
- в оборудовании возникает ошибка, которую можно устранить путем сброса термостата.

На дисплее термостата появится сообщение об ошибке в левом верхнем углу.

1. Войти в главное меню.
2. Выбрать **Специалист**
3. Подтвердить выбор.
4. Выбрать **Да** для продолжения.
5. Подтвердить выбор.
6. Выбрать **Сброс настроек оборудования**.
7. Подтвердить выбор.
8. Выбрать **Да** для продолжения.
9. Подтвердить выбор.

⇒ Во время выполнения сброса отображается черный экран. Если во время сброса произошла ошибка, на дисплее появится сообщение: **Не удалось сбросить настройки. Повторите попытку.**

Если проблему решить не удастся, обратитесь к сервисному инженеру.

6.4 Другие проблемы или вопросы

При возникновении проблем или вопросов по поводу определенных ситуаций просмотрите приведенную ниже таблицу до того, как обратиться за помощью к специалисту.

Таб 12 Проблемы и решения

Проблема	Возможная причина	Решение или ответ
На дисплее не отображается температурная шкала.	Термостат находится в режиме защиты от замерзания.	В режиме защиты от замерзания температура не отображается.
	Измеренная комнатная температура равна заданной комнатной температуре.	Температурная шкала отображается на дисплее, если температуры отличаются.
На термостате отображается неправильная дата и время.	<ul style="list-style-type: none"> • Питание оборудования прервано более чем на 2 минуты, • или Wi-Fi подключение не работает, • или отсутствует соединение термостата с сервером синхронизации времени в интернете (NTP). 	<ul style="list-style-type: none"> • Подключить термостат к сети Wi-Fi, • Интернету • и серверу синхронизации времени • или: установить дату и время.
Дисплей не гаснет через 30 секунд.	Датчик присутствия настроен на Вкл. , и объект находится перед термостатом.	<ul style="list-style-type: none"> • Отодвинуть объект на большее расстояние. • Настроить датчик присутствия на Выкл.

Проблема	Возможная причина	Решение или ответ
Заданную комнатную температуру невозможно изменить круговым переключателем.	Термостат находится в режиме защиты от замерзания или режиме «Отпуск».	Перевести термостат в ручной режим или в режим программы.
В меню Расход электроэнергии не отображается информация о потреблении энергии или отображается значение, которое кажется неправильным.	<ul style="list-style-type: none"> • Минимальная и максимальная мощность оборудования неправильно настроены в меню Специалист. • Ваша установка несовместима с этой функцией. 	<ul style="list-style-type: none"> • Запросить правильные настройки для мощности Вашего оборудования. • Войти в меню Специалист и настроить: <ul style="list-style-type: none"> - минимальную мощность в режиме отопления - максимальную мощность в режиме отопления - максимальную мощность в режиме ГВС.

7 Техническое обслуживание

Эта глава содержит информацию об очистке термостата и замене батарей.

→ Следующая глава: Приложение, Страница 51

← Предыдущая глава: Поиск и устранение неисправностей, Страница 47

7.1 Очистка

Когда термостат требует очистки:

1. Взять мягкую салфетку, желательно из микроволокна.
2. Смочить ее мягким моющим средством (неабразивным, без содержания спиртов).
3. Осторожно протереть поверхность термостата.

8 Приложение

Эта глава содержит дополнительную техническую информацию о термостате.

← Предыдущая глава: Техническое обслуживание, Страница 50

8.1 Условия и положения

Уведомление **Условия и положения** предназначено для Wi-Fi-соединения и использования приложения. Перед тем как приступить к настройке Wi-Fi-соединения и приложения, потребуется принять **Условия и положения**.

Условия и положения невозможно просмотреть на термостате. Есть два способа сделать это:

- Зайти на сайт производителя.
- Открыть приложение на своем мобильном устройстве.

Принять **Условия и положения**, после того как вы прочитаете его и согласитесь с ним.

Если вы решите принять **Условия и положения**, появится четыре дополнительные функции термостата:

- Возможность управлять своей системой отопления (и охлаждения) через мобильное устройство и/или домашнюю систему автоматизации.
- Автоматическое восстановление правильной даты и времени после отключения питания термостата.
- Получение автоматических обновлений термостата с новыми функциями.
- Возможность сообщать об ошибках своей системы производителю.



Важная информация

Принять **Условия и положения** потребуется только один раз, если только настройки термостата не будут сброшены на настройки по умолчанию.

8.2 Утилизация

Рис.53

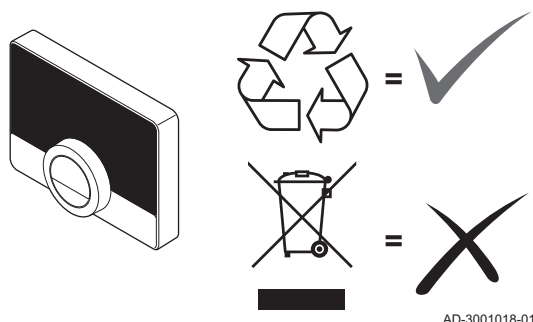

Термостат представляет собой обычное электронное устройство.

Утилизировать термостат экологически безопасным способом в соответствии с местными правилами.

8.3 Технические характеристики

Таб 13 Размеры

Ширина x высота x глубина (максимальные размеры)	121 x 90 x 29 мм
--	------------------

Таб 14 Электрическое питание

Напряжение шины	24 В ± 5%
Макс. потребляемая мощность	2 Вт

Таб 15 Электрическое подключение

Макс. длина кабеля для выделенной шины Smart TC°	50 м
Макс. сопротивление кабеля	2 x 5 Ом

Таб 16 Wi-Fi-соединение

Поддерживаемая полоса частот	2,4 ГГц (802.11b/g)
------------------------------	---------------------

Таб 17 Условия окружающей среды

Температура буферного бака	от -25 °С до 70 °С
Относительная влажность	от 5% до 95% Конденсация не допускается
Эксплуатационные условия	от 0°С до 60°С

Таб 18 Температура

Диапазон измерения комнатной температуры	от 0°С до 50°С ⁽¹⁾
Зона регулировки температуры	от 10°С до 30°С ⁽¹⁾
(1) В зависимости от оборудования.	

Таб 19 Совместимость со стандартами

Директива	Стандарт
Директива по электромагнитной совместимости 2014/35/EC	EN 55022 Оборудование информационных технологий
	EN 55014 Электромагнитная совместимость. Требования к бытовым приборам, электроинструментам и аналогичным приборам
	EN 61000-6-2 Общие стандарты. Стандарт помехоустойчивости для промышленных сред
Директива по радиооборудованию 2014/53/EU	ETSI-EN 301 489-17 Вопросы электромагнитной совместимости и радиоспектра
	EN 60950-1 (Оборудование информационных технологий – Безопасность – Часть 1: Общие требования)
Директива по низковольтному оборудованию (2014/30/EC)	
Директива ЕС об отходах электрического и электронного оборудования 2012/19/EC	
	МЭК 60068-2-32 Испытание на ударную вязкость
	IP21 Классификация защиты

8.4 Информация по планированию противоаварийных мероприятий

8.4.1 Технический паспорт

Таб 20 Технический паспорт

De Dietrich - Smart TC°		Smart TC° ⁽¹⁾	Smart TC° ⁽²⁾	Smart TC° ⁽³⁾
Класс		IV	V	VI
Доля в энергоэффективном отоплении помещения	%	2	3	4
(1) В сочетании с оборудованием Вкл./Выкл. (2) В сочетании с модулирующим оборудованием (3) В сочетании с модулирующим оборудованием и датчиком наружной температуры				

Original instructions - © Copyright

Вся техническая информация, которая содержится в данной инструкции, а также рисунки и электрические схемы являются нашей собственностью и не могут быть воспроизведены без нашего письменного предварительного разрешения. Возможны изменения.

DE DIETRICH

FRANCE

Direction de la Marque
57, rue de la Gare - F-67580 Mertzwiller

☎ 03 88 80 27 00

✉ 03 88 80 27 99

www.dedietrich-thermique.fr

VAN MARCKE NV

BE

LAR Blok Z, 5
B- 8511 KORTRIJK

☎ +32 (0)56/23 75 11

www.vanmarcke.be

DE DIETRICH THERMIQUE IBERIA S.L.U.

ES

C/Salvador Espriu, 11
08908 L'HOSPITALET de LLOBREGAT

☎ +34 902 030 154

@ info@dedietrichthermique.es

www.dedietrich-calefacccion.es

MEIER TOBLER AG

CH

Bahnstrasse 24 - CH - 8603 SCHWERZENBACH

☎ +41 (0) 44 806 41 41

@ info@meiertobler.ch

+41 (0)8 00 846 846 ServiceLine

www.meiertobler.ch

MEIER TOBLER SA

CH

Chemin de la Veyre-d'En-Haut B6,
CH -1806 St-Légier-La-Chiésaz

☎ +41 (0) 21 943 02 22

@ info@meiertobler.ch

+41 (0)8 00 846 846 ServiceLine

www.meiertobler.ch

DE DIETRICH

Technika Grzewcza sp. z o.o.

PL

ul. Północna 15-19, 54-105 Wrocław

☎ +48 71 71 27 400

@ biuro@dedietrich.pl

801 080 881 Infocentrala
0,35 zł / min

www.facebook.com/DeDietrichPL

www.dedietrich.pl

BDR THERMEA (SLOVAKIA) s.r.o.

SK

Hroznová 2318-911 05 Trenčín

☎ +421 907 790 221

@ info@baxi.sk

www.dedietrichsk.sk

De Dietrich

SERVICE CONSOMMATEURS

0 825 120 520 Service 0,15 € / min
+ prix appel

ООО «БДР ТЕРМИЯ РУС»

RU

129164, Россия, г. Москва
Зубарев переулок, д. 15/1
Бизнес-центр «Чайка Плаза», офис 309

☎ 8 800 333-17-18

@ info@dedietrich.ru

www.dedietrich.ru

NEUBERG S.A.

LU

39 rue Jacques Stas - B.P.12
L- 2549 LUXEMBOURG

☎ +352 (0)2 401 401

www.neuberg.lu

www.dedietrich-heating.com

DE DIETRICH SERVICE

AT

☎ 0800 / 201608 freecall

www.dedietrich-heiztechnik.com

DUEDI S.r.l

IT

Distributore Ufficiale Esclusivo
De Dietrich-Thermique Italia Via Maestri del Lavoro, 16
12010 San Defendente di Cervasca (CN)

☎ +39 0171 857170

@ +39 0171 687875

@ info@duediclina.it

www.duediclina.it

DE DIETRICH

CN

UNIT 1006 , CBD International
Mansion, No.16 Yong An Dong li,
Chaoyang District, 100022, Beijing China

☎ +400 6688700

@ +86 10 6588 4834

@ contactBJ@dedietrich.com.cn

www.dedietrich-heating.com

BDR THERMEA Czech Republic s.r.o.

CZ

Jeseniova 2770/56 - 130 00 Praha 3

☎ +420 271 001 627

@ dedietrich@bdrthermea.cz

www.dedietrich.cz



089-18



De Dietrich

